

# AUX

# CENNIK

## SYSTEMY KLIMATYZACJI

Ceny obowiązują od 7.01.2026 do 30.04.2026



# 2026

# Klimatyzatory

## C-Smart Premium

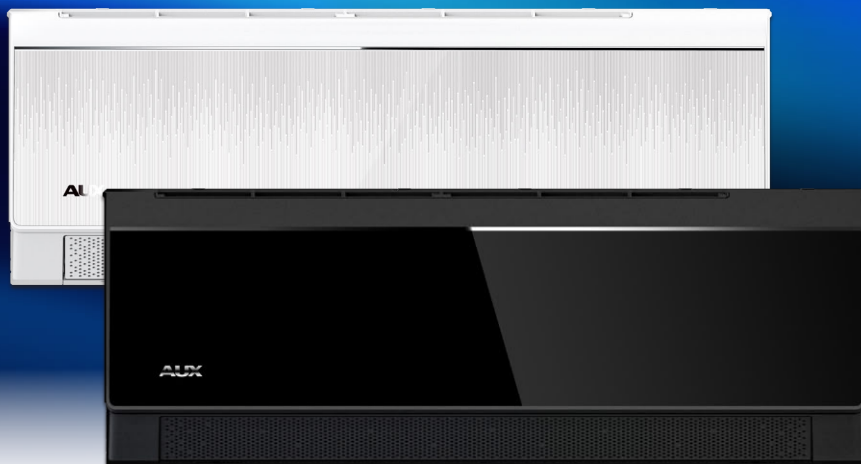

### C-Smart Premium w trzech odsłonach

Klimatyzatory serii C-Premium zostały opracowane w trzech wariantach stylistycznych, co umożliwia ich perfekcyjne dopasowanie do różnorodnych aranżacji wnętrz. Nowoczesne wzornictwo idzie w parze z zaawansowaną technologią, oferując zarówno wysoką estetykę, jak i funkcjonalność.

Każdy model łączy w sobie elegancję, precyzję wykonania oraz komfort użytkowania. Dzięki temu seria C-Premium doskonale wpisuje się w potrzeby zarówno przestrzeni mieszkalnych, jak i komercyjnych, podkreślając ich charakter i nowoczesny styl.



C-Smart **Premium White**



C-Smart **Premium Crystal**



C-Smart **Premium Onyx**

### Klasa energetyczna A+++

Klimatyzator posiada klasę energetyczną A+++ w trybie chłodzenia i A++ w trybie ogrzewania, co zapewnia wysoką efektywność przy niskim zużyciu energii. To gwarancja komfortu i niższych rachunków za energię.



## Łatwy dostęp do płyty głównej

Instalacja oraz serwisowanie klimatyzatorów serii C-Smart Premium stało się wygodniejsze dzięki nowemu rozwiązaniu dającemu możliwość wymiany płyty głównej jednostki. Teraz każdy klimatyzator serii C-Smart Premium jest wyposażony w 4 mikroprocesory z technologią 3PEAK sterujące silnikami rolet w dwóch osiach. W połączeniu z systemem mikrootworów daje to precyzję i wygodę nawiewu powietrza w pomieszczeniu.

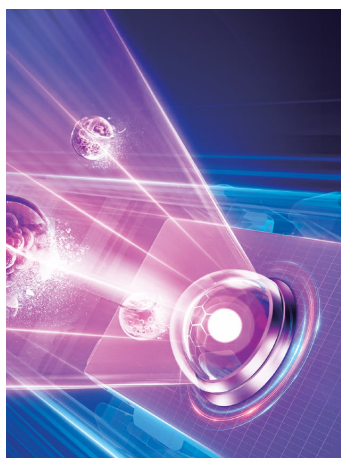
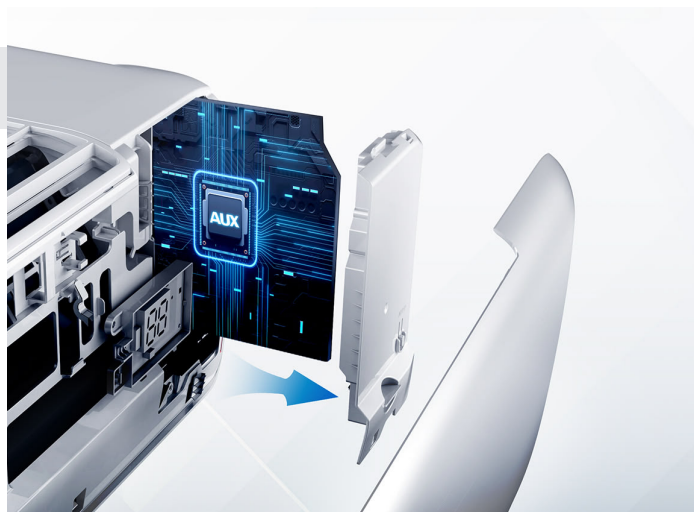

## Steryliczacja UV

W 99% hamuje rozwój wirusów poprzez efektywną dezynfekcję. Klimatyzatory serii C-Smart Premium wyposażone zostały w lampy UV, które gwarantują czyste i zdrowe powietrze. Steryliczacja UV skutecznie oczyszcza powietrze poprzez eliminację wirusów, grzybów i drobnoustrojów. Jest to funkcja szczególnie polecana alergikom oraz osobom podatnym na infekcje.

## 5-tej generacji samooczyszczanie

Unowocześniony system samooczyszczania jednostki pozwala na eliminację bakterii, wirusów, roztoczy, drobnoustrojów i drobinek kurzu.

Zdrowie i wygoda dla Twojej rodziny jest zagwarantowana dzięki 6-ciu stopniom samooczyszczania i steryliczacji pomagającym dostarczać czyste powietrze.

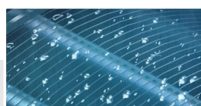
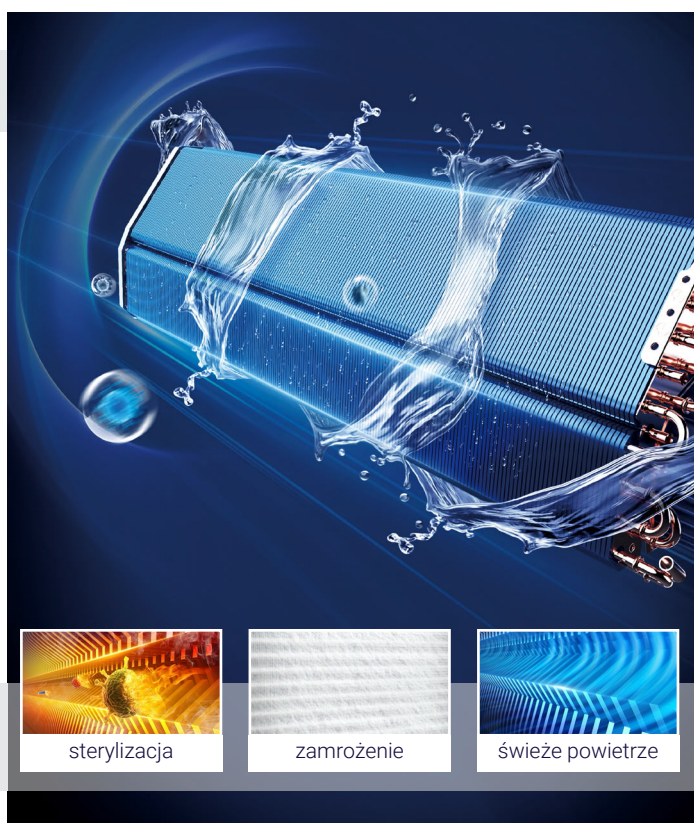

condensacja



zamrożenie

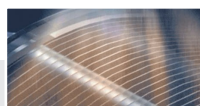

topnienie



sterylizacja



zamrożenie



świeże powietrze



## Łatwa i szybka instalacja

Przedni panel klimatyzatora i dolny element obudowy posiadają specjalne zaczepy ułatwiające zdejmowanie oraz instalację urządzenia. Pozwala to na redukcję czasu instalacji i serwisowania klimatyzatora do 20%.



## Panel instalacyjny

Specjalnie zaprojektowany panel ułatwia instalację klimatyzatora na ścianie. Ustawienie jednostki w poziomie i pionie jest o wiele wygodniejsze i pozwala na bezproblemową instalację.



## Funkcja detekcji kurzu

Klimatyzatory serii C-Smart Premium zostały wyposażone w funkcję detekcji kurzu, która monitoruje poziom zabrudzenia filtra jednostki wewnętrznej. Urządzenie poinformuje o konieczności wyczyszczenia filtra. Funkcja ta jest szczególnie dedykowana osobom, które są uczulone na kurz.

## Grzałka tacy ociekowej

Grzałka tacy ociekowej zapobiega gromadzeniu się nadmierowej ilości śniegu i lodu w agregacie. Dzięki temu agregat będzie działał poprawnie nawet w bardzo niesprzyjających warunkach pogodowych.

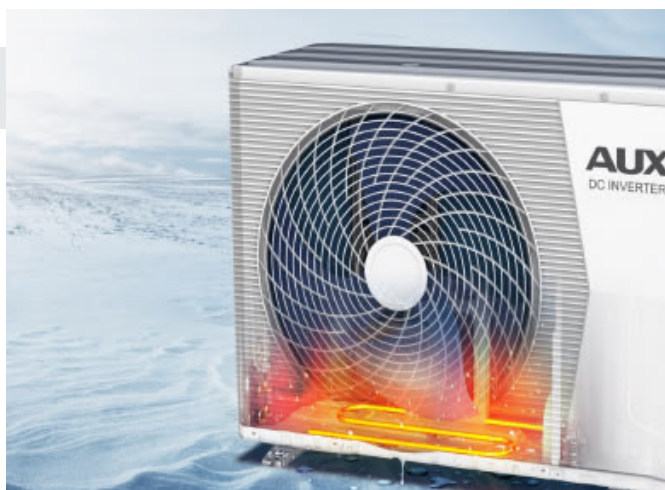



## Inteligentny system nawiewu

Klimatyzatory serii C-Smart Premium zostały zaprojektowane z myślą o redukcji efektu podmuchu powietrza. Dzięki innowacyjnemu systemowi mikrootworów oraz wyprofilowanych żaluzjach powietrze jest wydmuchiwane bez efektu podmuchu.

## Pionierska technologia mikrootworów

Aby zapewnić niespotykany komfort nawiewu powietrza AUX zaprojektował obudowy jednostek wewnętrznych oraz rolety eliminując uczucie podmuchu.

Jest się to możliwe dzięki 2430 mikrootworom w klimatyzatorze C-Smart Premium. Wydmuchiwane powietrze zostaje rozproszone zapewniając jednocześnie komfort termiczny, szybkość i precyzję w utrzymywaniu temperatury w pomieszczeniu.

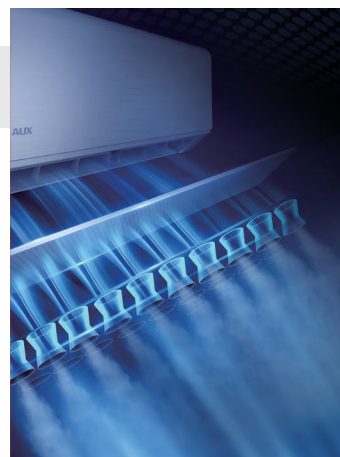

## Zakres ustawienia temperatury

System kontroli ustawienia temperatury pozwala na ustawienie zakresu w przedziale od 20 do 28 stopni Celsjusza.

# Klimatyzatory Q-Smart Eco

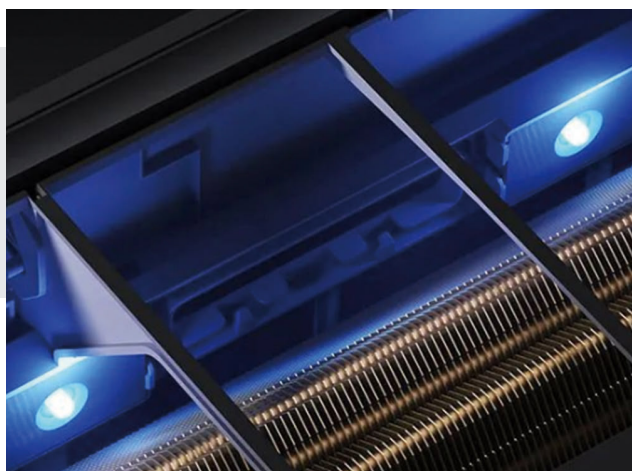

## Sterylicacja lampą UV

Lampa UV skutecznie eliminuje nieprzyjemne zapachy i szkodliwe substancje z powietrza dzięki czemu powietrze w pomieszczeniu będzie najwyższej jakości.

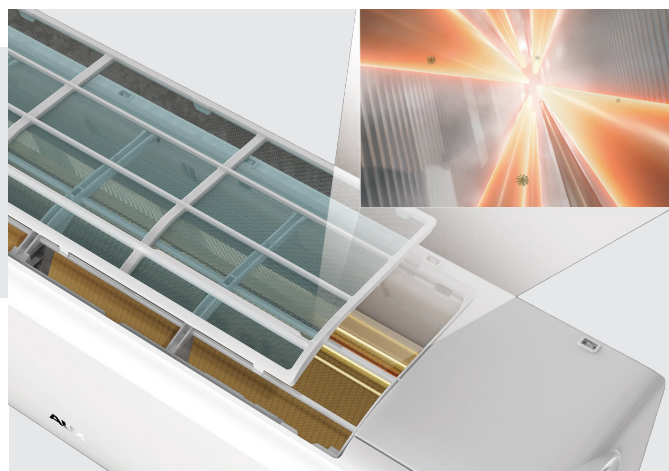

## Sterylicacja w temperaturze 57°C

Wymiennik utrzymuje wysoką temperaturę na poziomie 57°C przez odpowiedni czas tak, aby zapewnić najlepszy efekt sterylizacji eliminując drobnoustroje, bakterie oraz wirusy.

## Nawiew powietrza 4D

Żaluzje powietrzne jednostki wewnętrznej poruszają się automatycznie w płaszczyźnie pionowej i poziomej, przez co klimatyzowane powietrze nawiewane jest we wszystkich kierunkach (jednoczesny swing pionowy i poziomy).



## Wbudowany moduł Wi-Fi 2.0

Jednostki naścienne AUX Q-Smart Eco posiadają w standardowym wyposażeniu moduł Wi-Fi wpinany do klimatyzatora na wtyk USB. To łatwe w instalacji rozwiązanie, pozwalające na sterowanie parametrami pracy urządzenia za pomocą urządzeń mobilnych, nawet przebywając poza domem lub biurem, w którym zainstalowany jest klimatyzator.

## Aplikacja AC-Freedom

Do sterowania klimatyzatorem przez sieć Wi-Fi niezbędna jest instalacja na urządzeniu mobilnym aplikacji AC Freedom. Aplikacja umożliwia sterowanie wieloma urządzeniami i zapisanie dla każdego z nich indywidualnych parametrów, takich jak tryb pracy, ustawienia temperatury i poziom prędkości wentylatora. Przyjazny i prosty w obsłudze interfejs aplikacji zapewnia maksymalną wygodę sterowania urządzeniem.



## Funkcja Pre-Heating

Tryb podgrzewania wstępnego pozwala na utrzymanie odpowiedniej temperatury oleju w karterze sprężarki, co zapobiega jego nadmiernemu zagęszczeniu i zapewnia optymalne smarowanie podczas rozruchu.

Dzięki temu sprężarka może uruchamiać się bez nadmiernych obciążeń mechanicznych, co zwiększa jej trwałość i niezawodność, zwłaszcza w warunkach niskich temperatur.



# Klimatyzatory

## CM-Smart Premium Voice

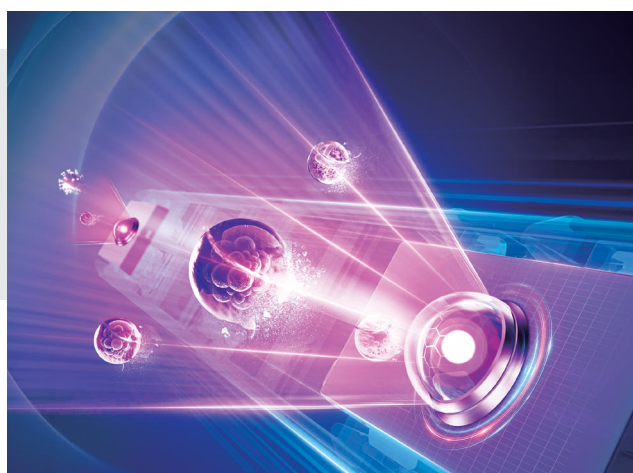

### Sterylicacja w temperaturze 57°C

Wymiennik utrzymuje wysoką temperaturę na poziomie 57°C przez odpowiedni czas tak, aby zapewnić najlepszy efekt sterylizacji eliminując drobnoustroje, bakterie oraz wirusy.

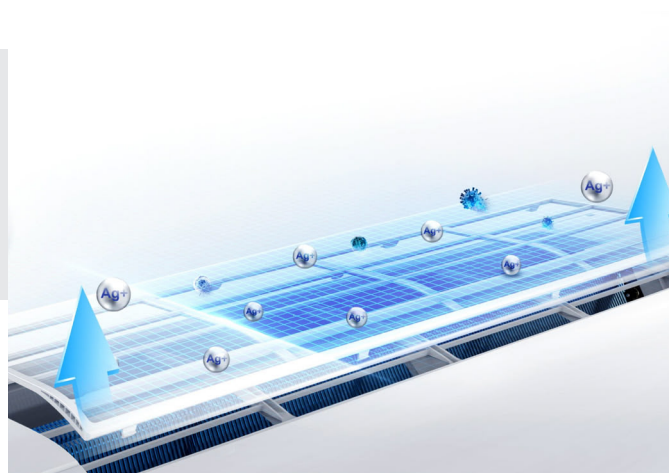

### Sterylicacja lampą UV

Lampa UV skutecznie eliminuje nieprzyjemne zapachy i szkodliwe substancje z powietrza dzięki czemu powietrze w pomieszczeniu będzie najwyższej jakości.

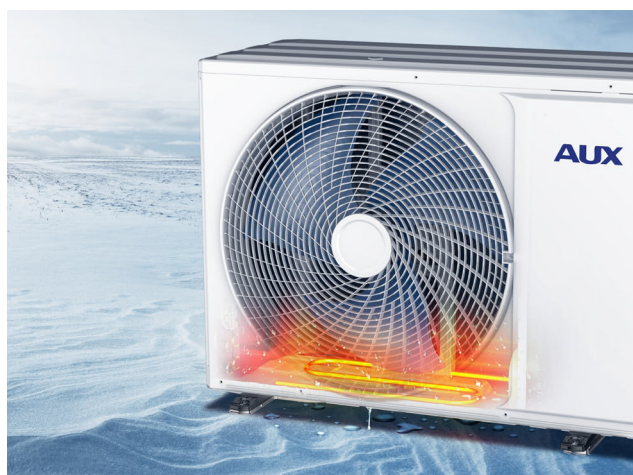

### Grzałka tacy ociekowej

Grzałka tacy ociekowej zapobiega gromadzeniu się nadmierowej ilości śniegu i lodu w agregacie. Dzięki temu agregat będzie działał poprawnie nawet w bardzo niesprzyjających warunkach pogodowych

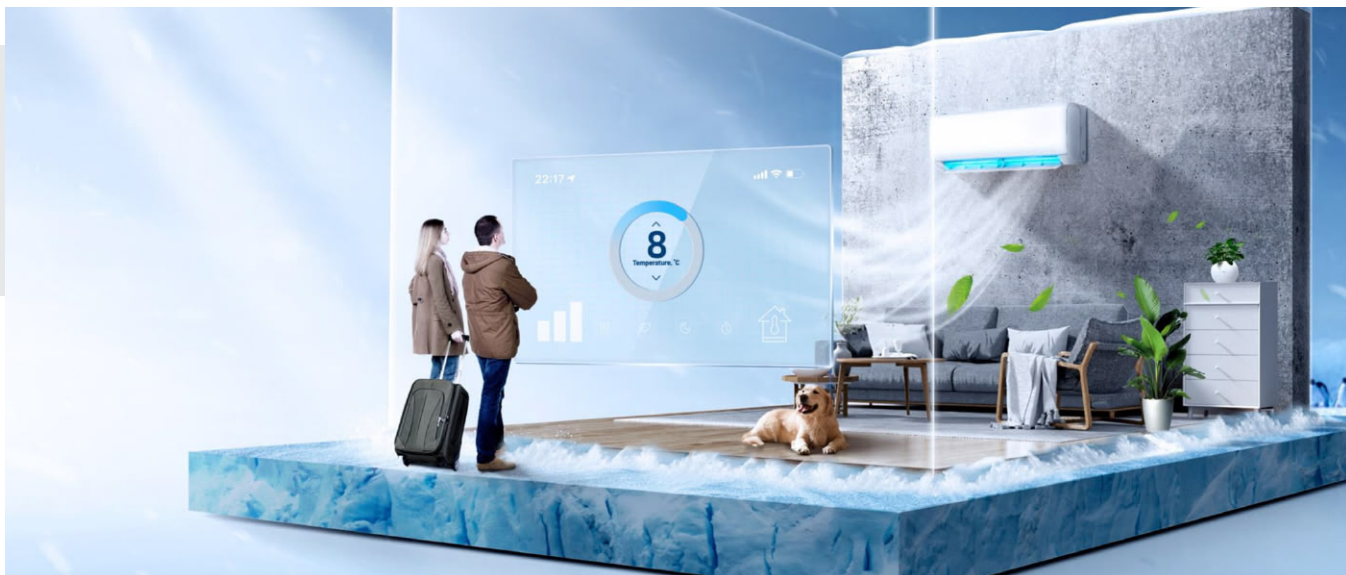

## Tryb ogrzewania 8°C

Funkcja ta umożliwia w okresie zimowym utrzymanie w trybie grzania stałej temperatury +8°C, co zapobiega wychłodzeniu pomieszczenia.



## Sterowanie głosowe

Sterowanie głosowe pozwala na obsługę jednostki za pomocą wybranych komend głosowych, umożliwia między innymi: włączanie/wyłączanie klimatyzatora, zmianę trybów czy temperatury, szybkość oraz głośność pracy urządzenia.

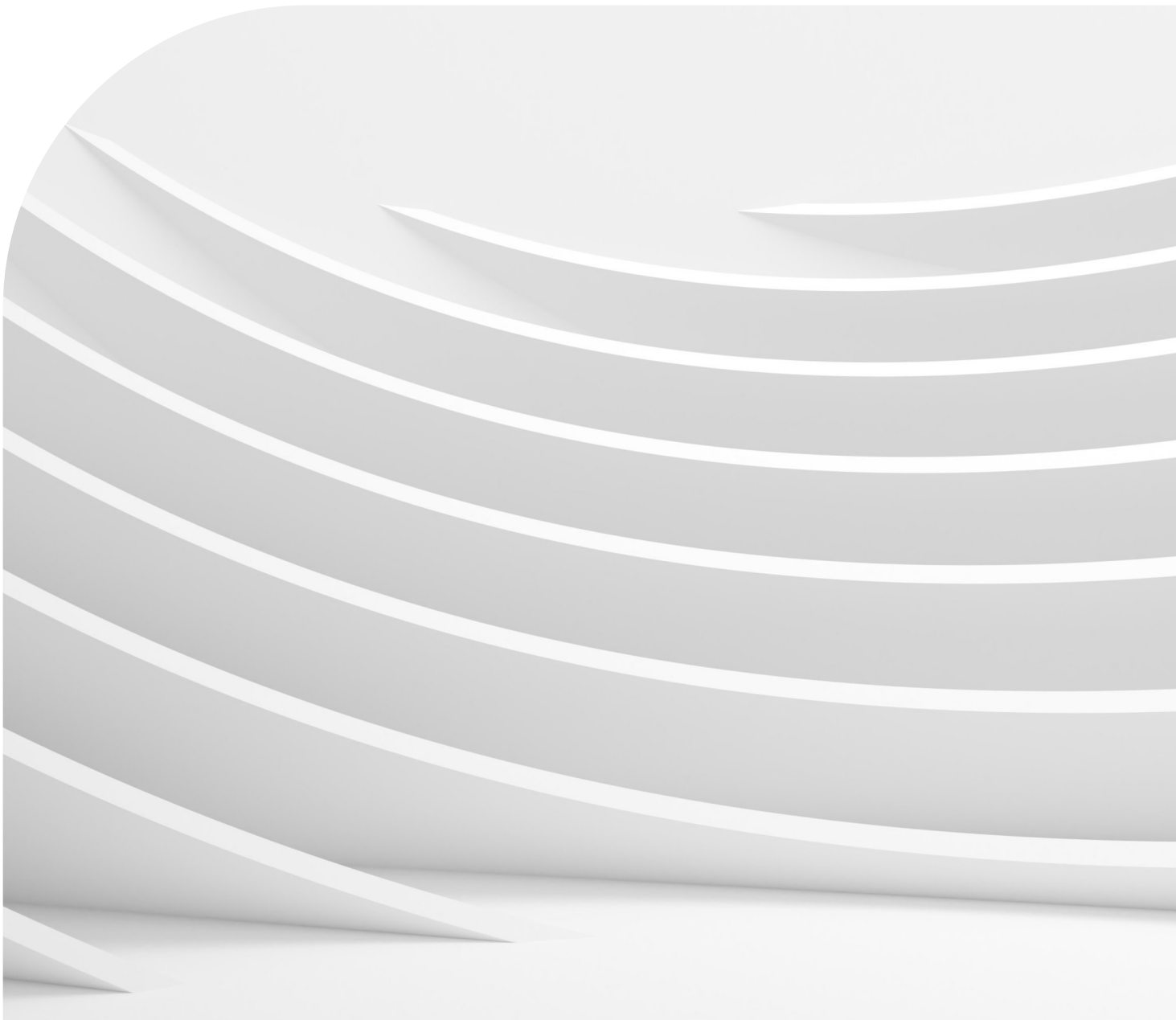

**AUX**  
AIR CONDITIONER

# Klimatyzatory **pokojowe**





Sterylizacja UV

Tryb ogrzewania 8°C

# Q-Smart Eco

## Seria QG

AUX-09/12/18/24QG

Model klimatyzatora	Wydajność [kW]		Klasa energetyczna Chłodzenie / Grzanie	Cena [PLN netto]
	Chłodnicza	Grzewcza		
AUX-09QG	2,70	3,00	A++ / A+	1 790
AUX-12QG	3,50	3,80	A++ / A+	1 990
AUX-18QG	5,30	5,40	A++ / A+	3 090
AUX-24QG	7,20	7,20	A++ / A+	4 290

- UV Sterylizacja UV
- Funkcja samoczyszczenia
- Filtr antybakteryjny Anti-bacterial
- Filtr o wysokiej gęstości
- Zmywalny filtr powietrza
- Dodatkowe filtry powietrza
- Sterylizacja 57°C
- Tryb czuwania „Stand by”
- Czynnik chłodniczy R32
- Tryb pracy ekonomicznej
- Programator czasowy 24 H
- Wyświetlacz LED
- Dwustronne odprowadzenie skroplin
- Wbudowany moduł Wi-Fi
- Podświetlany sterownik bezprzewodowy
- Funkcja Anti-Cold-Air
- Tryb pracy nocnej
- Funkcja I FEEL
- Funkcja nawiewu 4D
- Pionowy ruch żaluzji
- Poziomy ruch żaluzji
- Tryb TURBO
- Tryb chłodzenia COOLING
- Tryb pracy automatycznej AUTO
- Tryb ogrzewania HEATING
- Tryb wentylatora VENTILATION
- Tryb osuszania DRY MODE
- Grzanie przy -15°C
- Tryb ogrzewania 8°C
- Funkcja Anti-Fungus
- Funkcja autodiagnostyki
- Technologia inwerterowa DC INVERTER
- Automatyczny restart
- Inteligentne odszranianie
- Antykorozyjna obudowa jedn. zewn.
- Złoczone lamele wymiennika jedn. zewn.
- Złoczone lamele wymiennika jedn. wewn.
- Super EMC
- Łopatki z aluminium hydrofilowego

### W KOMPLECIE

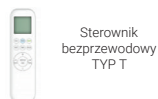

Dane techniczne, wygląd i funkcje mogą ulec zmianie bez wcześniejszego powiadomienia. Urządzenia klimatyzacyjne zawierają fluorowane gazy cieplarniane R32.



Filtr antybakteryjny w zestawie



Idealny do grzania

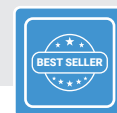

Best seller

# Q-Smart Plus II

## Seria QC

AUX-09/12/18/24QC

Model klimatyzatora	Wydajność [kW]		Klasa energetyczna Chłodzenie / Grzanie	Cena [PLN netto]
	Chłodnicza	Grzewcza		
AUX-09Q2C	2,70	3,00	A++ / A+	1 990
AUX-12QC	3,50	3,80	A++ / A+	2 190
AUX-18Q2C	5,30	5,40	A++ / A+	3 590
AUX-24QC	7,30	7,30	A++ / A+	4 990



## W KOMPLECIE



Sterownik bezprzewodowy TYP T



Dane techniczne, wygląd i funkcje mogą ulec zmianie bez wcześniejszego powiadomienia. Urządzenia klimatyzacyjne zawierają fluorowane gazy cieplarniane R32.



Bardzo cicha praca



Idealny do grzania

# C-Smart White

Seria CAA / CA

AUX-09/12CAA AUX-18/24CA/CAA

Model klimatyzatora	Wydajność [kW]		Klasa energetyczna Chłodzenie / Grzanie	Cena [PLN netto]
	Chłodnicza	Grzewcza		
AUX-09CAA	2,75	3,20	A++ / A+	2 690
AUX-12CAA	3,50	3,85	A++ / A+	2 990
AUX-18CA/CAA	5,40	5,60	A++ / A+	4 390
AUX-24CA/CAA	7,30	7,30	A++ / A+	5 590



## W KOMPLECIE



Sterownik bezprzewodowy TYP C

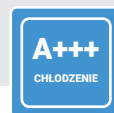

Dane techniczne, wygląd i funkcje mogą ulec zmianie bez wcześniejszego powiadomienia. Urządzenia klimatyzacyjne zawierają fluorowane gazy cieplarniane R32.

Bardzo  
cicha pracaEfektywność  
energetyczna  
A+++Idealny  
do grzania

# C-Smart Premium White

## Seria CA

AUX-09/12CA

Model klimatyzatora	Wydajność [kW]		Klasa energetyczna Chłodzenie / Grzanie	Cena [PLN netto]
	Chłodnicza	Grzewcza		
AUX-09CA	2,70	3,30	A+++ / A++	3 190
AUX-12CA	3,50	4,20	A+++ / A++	3 490
AUX-18C3A	5,40	5,80	A+++ / A++	<b>Wkrótce</b>
AUX-24C3A	7,30	7,40	A+++ / A++	<b>Wkrótce</b>

Sterylizacja  
UVFunkcja  
samoczyszczaniaFiltr  
antybakteryjnyFiltr  
o wysokiej  
gęstościFiltr  
PM 2.5Opcjonalne  
filtry powietrzaSterylizacja  
57°CFunkcja  
Anti-FungusFunkcja  
mikro-bryzyTryb  
czuwania  
„Stand by”Tryb pracy  
ekonomicznejCzynnik  
chłodniczy  
R32Funkcja  
autodiagnostykiProgramator  
czasowy  
24 HWyświetlacz  
LEDDwustronne  
odprowadzenie  
skroplinWbudowany  
moduł Wi-FiPodświetlany  
sterownik  
bezprzewodowyFunkcja  
Anti-Cold-AirTryb pracy  
nocnejFunkcja  
I FEELFunkcja  
nawiewu 4DPionowy ruch  
żaluzjiPoziomy ruch  
żaluzjiTryb  
TURBOTryb  
chłodzeniaTryb  
ogrzewaniaTryb  
ogrzewania  
8°CTryb pracy  
automatycznejTryb  
osuszaniaTryb  
wentylatoraŁatwa  
i szybka  
instalacjaTechnologia  
inwerterowaAutomatyczny  
restartInteligentne  
odszranianieZłoczone lamele  
wymennika  
jedn. zewn.Złoczone lamele  
wymennika  
jedn. wewn.Antykorozyjna  
obudowa  
jedn. zewn.Super  
EMCŁopatki  
z aluminium  
hydrofilowegoGrzałka tacy  
ociekowej  
agregatuGrzanie  
przy -30°C

## W KOMPLECIE

Sterownik  
bezprzewodowy  
TYP C

Dane techniczne, wygląd i funkcje mogą ulec zmianie bez wcześniejszego powiadomienia.  
Urządzenia klimatyzacyjne zawierają fluorowane gazy cieplarniane R32.



Bardzo cicha praca

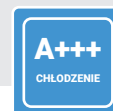

Efektywność energetyczna A+++



Idealny do grzania

# C-Smart Premium Onyx

## Seria CCB

AUX-09/12/18/24CCB

Model klimatyzatora	Wydajność [kW]		Klasa energetyczna Chłodzenie / Grzanie	Cena [PLN netto]
	Chłodnicza	Grzewcza		
AUX-09CCB	2,70	3,30	A+++ / A++	3 690
AUX-12CCB	3,50	4,20	A+++ / A++	3 990
AUX-18CCB	5,40	5,80	A+++ / A++	4 990
AUX-24CCB	7,30	7,40	A+++ / A++	5 990



### W KOMPLECIE



Sterownik bezprzewodowy TYP C

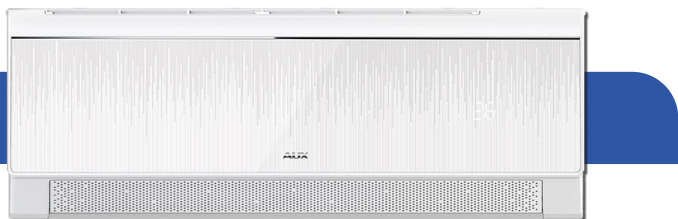

Dane techniczne, wygląd i funkcje mogą ulec zmianie bez wcześniejszego powiadomienia. Urządzenia klimatyzacyjne zawierają fluorowane gazy cieplarniane R32.



Bardzo cicha praca

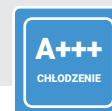

Efektywność energetyczna A+++



Idealny do grzania

# C-Smart Premium Crystal

## Seria CCW

AUX-09/12/18/24CCW

Model klimatyzatora	Wydajność [kW]		Klasa energetyczna Chłodzenie / Grzanie	Cena [PLN netto]
	Chłodnicza	Grzewcza		
AUX-09CCW	2,70	3,30	A+++ / A++	3 690
AUX-12CCW	3,50	4,20	A+++ / A++	3 990
AUX-18CCW	5,40	5,80	A+++ / A++	4 990
AUX-24CCW	7,30	7,40	A+++ / A++	5 990



Sterylizacja UV    Funkcja samoczyszczania    Filtr antybakteryjny    Filtr o wysokiej gęstości    Filtr PM 2.5    Opcjonalne filtry powietrza    Sterylizacja 57°C    Funkcja Anti-Fungus    Funkcja mikro-bryzy    Tryb czuwania „Stand by”    Tryb pracy ekonomicznej    R32    Funkcja autodiagnostyki    Programator czasowy 24 H



Wyświetlacz LED    Dwustronne odprowadzenie skroplin    Wbudowany moduł Wi-Fi    Podświetlany sterownik bezprzewodowy    Funkcja Anti-Cold-Air    Tryb pracy nocnej    Funkcja I FEEL    Funkcja nawiewu 4D    Pionowy ruch żaluzji    Poziomy ruch żaluzji    Turbo    Tryb chłodzenia    Tryb ogrzewania    Tryb ogrzewania 8°C



Tryb pracy automatycznej    Tryb osuszania    Tryb wentylatora    Łatwa i szybka instalacja    Technologia inwerterowa    Automatyczny restart    Inteligentne odszranianie    Złoczone lamele wymiennika jedn. zewn.    Złoczone lamele wymiennika jedn. wewn.    Antykorozyjna obudowa jedn. zewn.    Super EMC    Łopatki z aluminium hydrofilowego    Grzałka tacy ociekowej agregatu    Grzanie przy -30°C

## W KOMPLECIE



Sterownik bezprzewodowy TYP C



Dane techniczne, wygląd i funkcje mogą ulec zmianie bez wcześniejszego powiadomienia. Urządzenia klimatyzacyjne zawierają fluorowane gazy cieplarniane R32.

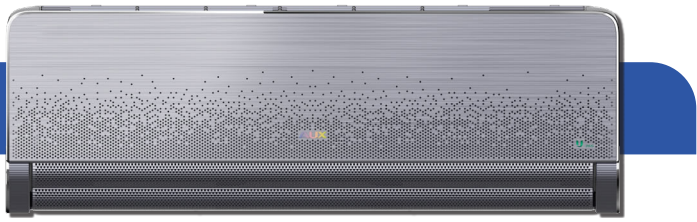

Wbudowany czujnik wilgotności

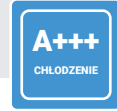

Efektywność energetyczna A+++



Idealny do grzania

# C-Pro

## Seria CPRO

AUX-09/12CPRO

Model klimatyzatora	Wydajność [kW]		Klasa energetyczna Chłodzenie / Grzanie	Cena [PLN netto]
	Chłodnicza	Grzewcza		
AUX-09CPRO	2,70	3,30	A+++ / A++	3 290
AUX-12CPRO	3,50	4,20	A+++ / A++	3 490

Funkcja samoczyszczania	Filtr antybakteryjny	Filtr o wysokiej gęstości	Filtr PM 2.5	Sterylizacja 57°C	Funkcja Anti-Fungus	Funkcja mikro-bryzy	Tryb czuwania „Stand by”	Tryb pracy ekonomicznej	Czynnik chłodniczy R32	Funkcja autodiagnostyki	Programator czasowy 24 H	Wyświetlacz LED	Wbudowany moduł Wi-Fi
Podświetlany sterownik bezprzewodowy	Funkcja Anti-Cold-Air	Tryb pracy nocnej	Funkcja I FEEL	Funkcja nawiewu 4D	Pionowy ruch żaluzji	Poziomy ruch żaluzji	Tryb TURBO	Tryb chłodzenia	Tryb ogrzewania	Tryb ogrzewania 8°C	Tryb pracy automatycznej	Tryb osuszania	Tryb wentylatora
Łatwa i szybka instalacja	Technologia inwerterowa	Automacyjny restart	Inteligentne odszranianie	Złożone lamele wymiennika jedn. zewn.	Złożone lamele wymiennika jedn. wewn.	Antykorozyjna obudowa jedn. zewn.	Super EMC	Łopatki z aluminium hydrofilowego	Grzałka tacy ociekowej agregatu	Grzanie przy -25°C	Wbudowany czujnik wilgotności		

### W KOMPLECIE



Sterownik bezprzewodowy TYP C\*



Sterownik bezprzewodowy TYP T\*

Dane techniczne, wygląd i funkcje mogą ulec zmianie bez wcześniejszego powiadomienia. Urządzenia klimatyzacyjne zawierają fluorowane gazy cieplarniane R32.



\* w zależności od wersji



Sterowanie głosowe



Bardzo cicha praca

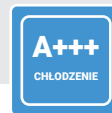

Efektywność energetyczna A+++



Idealny do grzania

# CM-Smart Premium Voice

## Seria CM

AUX-12/18CM

Model klimatyzatora	Wydajność [kW]		Klasa energetyczna Chłodzenie / Grzanie	Cena [PLN netto]
	Chłodnicza	Grzewcza		
AUX-12CM	3,50	4,20	A+++ / A++	4 190
AUX-18CM	5,35	5,65	A+++ / A++	<b>Wkrótce</b>



Sterylizacja UV



Funkcja samoczyszczenia



Filtr antybakteryjny



Filtr o wysokiej gęstości



Filtr PM 2.5



Opcjonalne filtry powietrza



Sterylizacja 57°C



Funkcja Anti-Fungus



Funkcja mikro-bryzy



Tryb czuwania „Stand by”



Tryb pracy ekonomicznej



Czynnik chłodniczy R32



Funkcja autodiagnostyki



Programator czasowy 24 H



Wyświetlacz LED



Dwustronne odprowadzenie skroplin



Wbudowany moduł Wi-Fi



Podświetlany sterownik bezprzewodowy



Funkcja Anti-Cold-Air



Tryb pracy nocnej



Funkcja I FEEL



Funkcja nawiewu 4D



Pionowy ruch żaluzji



Poziomy ruch żaluzji



Tryb TURBO



Tryb chłodzenia



Tryb ogrzewania



Tryb ogrzewania 8°C



Tryb pracy automatycznej



Tryb osuszania



Tryb wentylatora



Łatwa i szybka instalacja



Technologia inwerterowa



Automatyczny restart



Inteligentne odszranianie



Złoczone lamele wymiennika jedn. zewn.



Złoczone lamele wymiennika jedn. wewn.



Antykorozyjna obudowa jedn. zewn.



Super EMC



Łopatki z aluminium hydrofilowego



Grzałka tacy ociekowej agregatu



Grzanie przy -30°C



Sterowanie głosowe

## W KOMPLECIE



Sterownik bezprzewodowy TYP C

Dane techniczne, wygląd i funkcje mogą ulec zmianie bez wcześniejszego powiadomienia. Urządzenia klimatyzacyjne zawierają fluorowane gazy cieplarniane R32.





Idealny do grzania



Sterylizacja UV

# Q-Smart Premium Grey

Seria QB

AUX-09/12/18/24QB

Model klimatyzatora	Wydajność [kW]		Klasa energetyczna Chłodzenie / Grzanie	Cena [PLN netto]
	Chłodnicza	Grzewcza		
AUX-09QB	2,70	3,00	A++ / A+	2 490
AUX-18QB	5,40	5,60	A++ / A+	3 900
AUX-24QB	6,70	7,20	A++ / A+	4 990

Sterylizacja UV	Funkcja samooczyszczania	Filtr antybakteryjny Anti-bacterial	Filtr o wysokiej gęstości	Filtr PM 2.5	Opcjonalne filtry powietrza	Sterylizacja 57°C	Funkcja Anti-Fungus	Tryb czuwania „Stand by”	Tryb pracy ekonomicznej	Czynnik chłodniczy R32	Funkcja autodiagnostyki	Programator czasowy 24 H	Wyświetlacz LED
Dwustronne odprowadzenie skroplin	Wbudowany moduł Wi-Fi	Podświetlany sterownik bezprzewodowy	Funkcja Anti-Cold-Air	Tryb pracy nocnej	Funkcja I FEEL	Funkcja nawiewu 4D	Pionowy ruch żaluzji	Poziomy ruch żaluzji	Tryb TURBO	Tryb chłodzenia	Tryb pracy automatycznej	Tryb ogrzewania	Tryb ogrzewania 8°C
Tryb osuszania	Tryb wentylatora	Łatwa i szybka instalacja	Technologia inwerterowa	Automatyczny restart	Inteligentne odszranianie	Złożone lamele wymiennika jedn. zewn.	Złożone lamele wymiennika jedn. wewn.	Antykorozyjna obudowa jedn. zewn.	Super EMC	Łopatki z aluminium hydrofilowego	Grzałka tacy ociekowej agregatu *	Grzanie przy -22°C	

## W KOMPLECIE



Sterownik bezprzewodowy TYP T



Dane techniczne, wygląd i funkcje mogą ulec zmianie bez wcześniejszego powiadomienia. Urządzenia klimatyzacyjne zawierają fluorowane gazy cieplarniane R32.

\* w zależności od wersji





Czarny w cenie białego



Idealny do grzania



Sterylizacja UV

# J-Smart Art

## Seria JP

AUX-09/12/18/24JP

Model klimatyzatora	Wydajność [kW]		Klasa energetyczna Chłodzenie / Grzanie	Cena [PLN netto]
	Chłodnicza	Grzewcza		
AUX-09JP	2,70	3,00	A++ / A+	2 790
AUX-12JP	3,50	3,80	A++ / A+	2 890
AUX-18JP	5,30	5,60	A++ / A+	4 390
AUX-24JP	7,20	7,20	A++ / A+	5 490

Sterylizacja UV	Funkcja samooczyszczania	Filtr antybakteryjny Anti-bacterial	Filtr o wysokiej gęstości	Filtr PM 2.5	Opcjonalne filtry powietrza	Sterylizacja 57°C	Funkcja Anti-Fungus	Tryb czuwania „Stand by”	0.3 W	Tryb pracy ekonomicznej	Czynnik chłodniczy R32	Funkcja autodiagnostyki	Programator czasowy 24 H	Wyświetlacz LED
Dwustronne odprowadzenie skroplin	Wbudowany moduł Wi-Fi	Podświetlany sterownik bezprzewodowy	Funkcja Anti-Cold-Air	Tryb pracy nocnej	Funkcja I FEEL	Funkcja nawiewu 4D	Pionowy ruch żaluzji	Poziomy ruch żaluzji	Tryb TURBO	Tryb chłodzenia	Tryb pracy automatycznej	Tryb ogrzewania	Tryb ogrzewania 8°C	
Tryb osuszania	Tryb wentylatora	Łatwa i szybka instalacja	Technologia inwerterowa	Automatyczny restart	Inteligentne odszranianie	Złożone lamele wymiennika jedn. zewn.	Złożone lamele wymiennika jedn. wewn.	Antykorozyjna obudowa jedn. zewn.	Super EMC	Łopatkę z aluminium hydrofilowego	Grzałka tacy ociekowej agregatu	Grzanie przy -22°C		

### W KOMPLECIE



Sterownik bezprzewodowy TYP T



Dane techniczne, wygląd i funkcje mogą ulec zmianie bez wcześniejszego powiadomienia. Urządzenia klimatyzacyjne zawierają fluorowane gazy cieplarniane R32.



Sterylizacja UV



Wyjątkowy design

# Halo Deluxe

## Seria HE

AUX-09/18HE

Model klimatyzatora	Wydajność [kW]		Klasa energetyczna Chłodzenie / Grzanie	Cena [PLN netto]
	Chłodnicza	Grzewcza		
AUX-09HE	2,75	3,10	A++ / A+	2 490
AUX-18HE	5,50	5,90	A++ / A+	3 990



### W KOMPLECIE



Sterownik bezprzewodowy TYP T



Dane techniczne, wygląd i funkcje mogą ulec zmianie bez wcześniejszego powiadomienia. Urządzenia klimatyzacyjne zawierają fluorowane gazy cieplarniane R32.

\* w zależności od wersji



**AUX**  
AIR CONDITIONER

Klimatyzatory  
**multi**



# Systemy multi

# Jednostki zewnętrzne

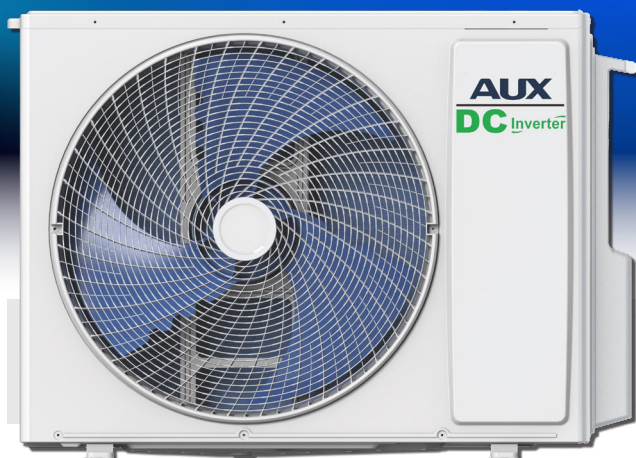

## Automatyczny restart

W przypadku wystąpienia przerwy w dopływie energii elektrycznej, urządzenie zapamiętuje ostatnie ustawienia i po wznowieniu zasilania uruchamia się ponownie, automatycznie przywracając zadany wcześniej tryb pracy.

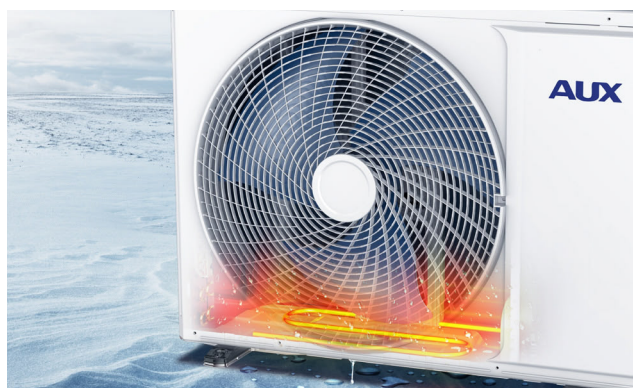

## Grzałka tacy ociekowej jednostki zewnętrznej

Jednostki zewnętrzne z serii klimatyzatorów multi split AUX posiadają grzałki tacy ociekowej, które pozwalają na wydajną pracę urządzeń w trybie ogrzewania nawet przy silnych mrozach, zabezpieczając przed oblodzeniem wymiennika ciepła.

## Antykorozyjna obudowa jednostki zewnętrznej

Obudowa jednostki zewnętrznej została pokryta szeregiem warstw ochronnych, zabezpieczających ją między innymi przed owadami, gryzoniami, wilgocią, kurzem czy ogniem. Zapewnia to długą żywotność urządzenia i estetyczny wygląd, nawet po wieloletniej ekspozycji na niekorzystne warunki środowiskowe.



## Inteligentne odszranianie

Klimatyzator uruchamia tryb odszraniania tylko wtedy, gdy jest to konieczne i jedynie na czas potrzebny do odszronienia wymiennika, co umożliwia prawie nieprzerwaną pracę urządzenia w trybie grzania. System inteligentnego odszraniania zastosowany w klimatyzatorach AUX poprawia energooszczędność pracy urządzeń o 5% i aż o 20% zwiększa efektywność ogrzewania w niskich temperaturach.

## Wysokiej jakości sprężarka

Zastosowana w klimatyzatorach AUX inwerterowa sprężarka rotacyjna gwarantuje niezawodną i wydajną pracę urządzeń oraz najwyższe parametry efektywności energetycznej. Zapewnia także niskie koszty eksploatacyjne i niski poziom generowanego hałasu. Wytrzymałe, wysokiej jakości materiały wykorzystane w konstrukcji sprężarki przekładają się na jej długie i bezawaryjne działanie.



## Antykorozyjna obudowa jednostki zewnętrznej

Obudowa jednostki zewnętrznej została pokryta szeregiem warstw ochronnych, zabezpieczających ją między innymi przed owadami, gryzoniami, wilgocią, kurzem czy ogniem. Zapewnia to długą żywotność urządzenia i estetyczny wygląd, nawet po wieloletniej ekspozycji na niekorzystne warunki środowiskowe.



## Wysoka wydajność energetyczna

Dzięki zastosowaniu wysokowydajnej sprężarki inwerterowej DC, regulowanego silnika wentylatora i zaawansowanej technologii sterowania wektorowego za pomocą sinusoidy 180°, systemy komercyjne AUX osiągają wysokie parametry efektywności energetycznej, zapewniając niezawodną, efektywną pracę, przy niskim zużyciu energii. Wszystkie klimatyzatory serii MULTI posiadają klasę efektywności energetycznej A++ w trybie chłodzenia i A+ w trybie ogrzewania.

A++

A+



Idealny do grzania

# Freedom

## Seria FH-Multi

AUX-07/09/12/18/24FH/I

Model klimatyzatora	Wydajność [kW]		Cena [PLN netto]
	Chłodnicza	Grzewcza	
AUX-12FH/I	3,52	3,81	790
AUX-18FH/I	5,72	5,38	1 090

Jonizator powietrza	Filtr o wysokiej gęstości	Filtr antybakteryjny	Filtr PM 2,5	Opcjonalne filtry powietrza	Poziomy ruch żaluzji	Funkcja Anti-Fungus	Czynnik chłodniczy R32	Funkcja autodiagnostyki	Programator czasowy 24 H	Wyświetlacz LED	Dwustronne odprowadzenie skroplin	Wbudowany moduł Wi-Fi	Podświetlany sterownik bezprzewodowy
Funkcja Anti-Cold-Air	Tryb pracy nocnej	Funkcja I FEEL	Funkcja nawiewu 4D	Pionowy ruch żaluzji	Złożone lamele wymiennika jedn. wewn.	Tryb TURBO	Tryb chłodzenia	Tryb pracy automatycznej	Tryb ogrzewania	Tryb osuszania	Tryb wentylatora	Technologia inwerterowa	Automatyczny restart
Inteligentne odszranianie	Super EMC	Łopatkę z aluminium hydrofilowego	Tryb czuwania „Stand by” 0.3 W	Łatwa i szybka instalacja	Grzanie przy -22°C								

Dane techniczne, wygląd i funkcje mogą ulec zmianie bez wcześniejszego powiadomienia. Urządzenia klimatyzacyjne zawierają fluorowane gazy cieplarniane R32.





Idealny  
do grzania

# J-Smart

## Seria JO

AUX-07/09/12/18/24JO/I

Model klimatyzatora	Wydajność [kW]		Cena [PLN netto]
	Chłodnicza	Grzewcza	
AUX-12JO/I	3,52	3,81	<b>890</b>
AUX-18JO/I	5,27	5,38	<b>1 190</b>
AUX-24JO/I	6,90	7,05	<b>1 890</b>

Jonizator powietrza	Filtr o wysokiej gęstości	Filtr antybakteryjny	Filtr PM 2,5	Opcjonalne filtry powietrza	Poziomy ruch żaluzji	Funkcja Anti-Fungus	Czynnik chłodniczy R32	Funkcja autodiagnostyki	Programator czasowy 24 H	Wyświetlacz LED	Dwustronne odprowadzenie skroplin	Wbudowany moduł Wi-Fi	Podświetlany sterownik bezprzewodowy
Funkcja Anti-Cold-Air	Tryb pracy nocnej	Funkcja I FEEL	Funkcja nawiewu 4D	Pionowy ruch żaluzji	Złożone lamele wymiennika jedn. wewn.	Tryb TURBO	Tryb chłodzenia	Tryb pracy automatycznej	Tryb ogrzewania	Tryb osuszania	Tryb wentylatora	Technologia inwerterowa	Automatyczny restart
Inteligentne odszranianie	Super EMC	Łopatkę z aluminium hydrofilowego	Tryb czuwania „Stand by”	Łatwa i szybka instalacja	Grzanie przy -22°C								

Dane techniczne, wygląd i funkcje mogą ulec zmianie bez wcześniejszego powiadomienia.  
Urządzenia klimatyzacyjne zawierają fluorowane gazy cieplarniane R32.



Idealny do grzania

# Q-Smart Premium

## Seria QP-Multi

AUX-07/09/12/18/24QP-M/I

Model klimatyzatora	Wydajność [kW]		Cena [PLN netto]
	Chłodnicza	Grzewcza	
AUX-07QP-M/I	2,05	2,15	1 190
AUX-09QP-M/I	2,60	2,93	1 290
AUX-12QP-M/I	3,52	3,80	1 390
AUX-18QP-M/I	5,28	5,37	1 590
AUX-24QP-M/I	6,90	7,05	1 890



Jonizator powietrza



Filtr o wysokiej gęstości



Filtr antybakteryjny



Filtr PM 2,5



Opcjonalne filtry powietrza



Poziomy ruch żaluzji



Funkcja Anti-Fungus



Czynnik chłodniczy R32



Funkcja autodiagnostyki



Programator czasowy 24 H



Wyświetlacz LED



Dwustronne odprowadzenie skroplin



Wbudowany moduł Wi-Fi



Podświetlany sterownik bezprzewodowy



Funkcja Anti-Cold-Air



Tryb pracy nocnej



Funkcja FEEL



Funkcja nawiewu 4D



Pionowy ruch żaluzji



Złożone lamele wymiennika jedn. wewn.



Tryb TURBO



Tryb chłodzenia



Tryb pracy automatycznej



Tryb ogrzewania



Tryb osuszania



Tryb wentylatora



Technologia inwerterowa



Automatyczny restart



Inteligentne odszranianie



Super EMC



Łopatkę z aluminium hydrofilowego



Tryb czuwania „Stand by”



Łatwa i szybka instalacja



Grzanie przy -22°C

Dane techniczne, wygląd i funkcje mogą ulec zmianie bez wcześniejszego powiadomienia. Urządzenia klimatyzacyjne zawierają fluorowane gazy cieplarniane R32.



Czarny  
w cenie białegoIdealny  
do grzania

# J-Smart Art

## Seria JB-Multi

AUX-07/09/12/18/24JB/I

Model klimatyzatora	Wydajność [kW]		Cena [PLN netto]
	Chłodnicza	Grzewcza	
AUX-07JB/I	2,05	2,35	<b>1 390</b>
AUX-09JB/I	2,64	2,93	<b>1 490</b>
AUX-12JB/I	3,52	3,81	<b>1 590</b>
AUX-18JB/I	5,27	5,38	<b>1 790</b>
AUX-24JB/I	6,90	7,05	<b>2 090</b>

Jonizator  
powietrzaFiltr  
o wysokiej  
gęstościFiltr  
antybakteryjnyFiltr  
PM 2,5Opcjonalne  
filtry powietrzaPoziomy ruch  
żaluzjiFunkcja  
Anti-FungusCzynnik  
chłodniczy  
R32Funkcja  
autodiagnostykiProgramator  
czasowy  
24 HWyświetlacz  
LEDDwustronne  
odprowadzenie  
skroplinWbudowany  
moduł Wi-FiPodświetlany  
sterownik  
bezprowadowyFunkcja  
Anti-Cold-AirTryb pracy  
nocnejFunkcja  
I FEELFunkcja  
nawiewu 4DPionowy ruch  
żaluzjiZłożone lamele  
wymennika  
jedn. wewn.Tryb  
TURBOTryb  
chłodzeniaTryb pracy  
automatycznejTryb  
ogrzewaniaTryb  
osuszaniaTryb  
wentylatoraTechnologia  
inwerterowaAutomatyczny  
restartInteligentne  
odsranianieSuper  
EMCŁopatk  
z aluminium  
hydrofilowegoTryb  
czuwania  
„Stand by”Łatwa  
i szybka  
instalacjaGrzanie  
przy -22°C

Dane techniczne, wygląd i funkcje mogą ulec zmianie bez wcześniejszego powiadomienia.  
Urządzenia klimatyzacyjne zawierają fluorowane gazy cieplarniane R32.

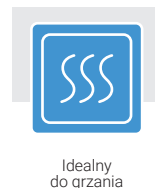

# C-Smart

## Seria CA-Multi

AUX-07/09/12/18/24CA/I

Model klimatyzatora	Wydajność [kW]		Cena [PLN netto]
	Chłodnicza	Grzewcza	
AUX-07CA/I	2,05	2,35	1 390
AUX-09CA/I	2,64	2,93	1 490
AUX-12CA/I	3,52	3,81	1 590
AUX-18CA/I	5,27	5,38	1 790
AUX-24CA/I	6,90	7,05	2 090

Sterylizacja UV*	Zmywalny filtr powietrza	Filtr antybakteryjny	Filtr PM 2,5	Dodatkowe filtry powietrza	Pionowy ruch żaluzji	Poziomy ruch żaluzji	Czynnik chłodniczy R32	Funkcja autodiagnostyki	Programator czasowy 24 H	Wyświetlacz LED	Dwustronne odprowadzenie skroplin	Wbudowany moduł Wi-Fi	Funkcja Anti-Fungus
Podświetlany sterownik bezprzewodowy	Funkcja Anti-Cold-Air	Tryb pracy nocnej	Funkcja I FEEL	Funkcja nawiewu 4D	Łopatkę z aluminium hydrofilowego	Tryb czuwania „Stand by”	Tryb TURBO	Tryb chłodzenia	Tryb pracy automatycznej	Tryb ogrzewania	Tryb osuszania	Tryb wentylatora	Technologia inwerterowa
Funkcja mikro-bryzy	Ustawianie zakresu temperatur	Automatyczny restart	Inteligentne odszranianie	Super EMC	Łatwa i szybka instalacja	Złożone lamele wymiennika jedn. wewn.	Grzanie przy -22°C						

\* w zależności od wersji

Dane techniczne, wygląd i funkcje mogą ulec zmianie bez wcześniejszego powiadomienia. Urządzenia klimatyzacyjne zawierają fluorowane gazy cieplarniane R32.





Idealny  
do grzania

# Q-Smart Premium Grey

## Seria QB-M

AUX-07/09/12/18/24QB-M/I

Model klimatyzatora	Wydajność [kW]		Cena [PLN netto]
	Chłodnicza	Grzewcza	
AUX-07QB-M/I	2,05	2,15	<b>1 390</b>
AUX-09QB-M/I	2,60	2,93	<b>1 490</b>
AUX-12QB-M/I	3,52	3,80	<b>1 590</b>
AUX-18QB-M/I	5,28	5,37	<b>1 790</b>
AUX-24QB-M/I	6,90	7,05	<b>2 090</b>

Jonizator powietrza	Filtr o wysokiej gęstości	Filtr antybakteryjny	Filtr PM 2,5	Opcjonalne filtry powietrza	Poziomy ruch żaluzji	Funkcja Anti-Fungus	Czynnik chłodniczy R32	Funkcja autodiagnostyki	Programator czasowy 24 H	Wyświetlacz LED	Dwustronne odprowadzenie skroplin	Wbudowany moduł Wi-Fi	Podświetlany sterownik bezprzewodowy
Funkcja Anti-Cold-Air	Tryb pracy nocnej	Funkcja I FEEL	Funkcja nawiewu 4D	Pionowy ruch żaluzji	Złączone lamele wymiennika jedn. wewn.	Tryb TURBO	Tryb chłodzenia	Tryb pracy automatycznej	Tryb ogrzewania	Tryb osuszania	Tryb wentylatora	Technologia inwerterowa	Automatyczny restart
Inteligentne odszranianie	Super EMC	Łopatkę z aluminium hydrofilowego	Tryb czuwania „Stand by”	Łatwa i szybka instalacja	Grzanie przy -22°C								



Dane techniczne, wygląd i funkcje mogą ulec zmianie bez wcześniejszego powiadomienia.  
Urządzenia klimatyzacyjne zawierają fluorowane gazy cieplarniane R32.

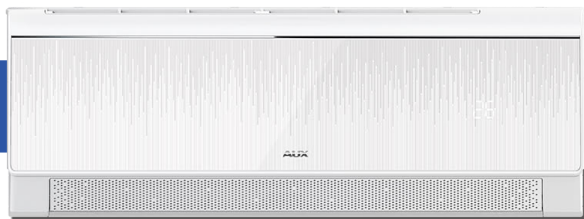

Idealny do grzania

# CCW-Smart

## Seria CCW-Multi

AUX-07/09/12/18/24CCW/I

Model klimatyzatora	Wydajność [kW]		Cena [PLN netto]
	Chłodnicza	Grzewcza	
AUX-07CCW/I	2,05	2,35	1 690
AUX-09CCW/I	2,64	2,93	1 790
AUX-12CCW/I	3,52	3,81	1 890
AUX-18CCW/I	5,27	5,38	2 090
AUX-24CCW/I	6,90	7,05	2 390

Podświetlany sterownik bezprzewodowy	Funkcja Anti-Cold-Air	Tryb pracy nocnej	Funkcja I FEEL	Funkcja nawiewu 4D	Łopatki z aluminium hydrofilowego	Tryb czuwania „Stand by”	Tryb TURBO	Tryb chłodzenia	Tryb pracy automatycznej	Tryb ogrzewania	Tryb osuszania	Tryb wentylatora	Technologia inwerterowa

Dane techniczne, wygląd i funkcje mogą ulec zmianie bez wcześniejszego powiadomienia. Urządzenia klimatyzacyjne zawierają fluorowane gazy cieplarniane R32.





Idealny  
do grzania

# CCB-Smart

## Seria CCB-Multi

AUX-07/09/12/18/24CCB/I

Model klimatyzatora	Wydajność [kW]		Cena [PLN netto]
	Chłodnicza	Grzewcza	
AUX-07CCB/I	2,05	2,35	<b>1 690</b>
AUX-09CCB/I	2,64	2,93	<b>1 790</b>
AUX-12CCB/I	3,52	3,81	<b>1 890</b>
AUX-18CCB/I	5,27	5,38	<b>2 090</b>
AUX-24CCB/I	6,90	7,05	<b>2 390</b>

Podświetlany sterownik bezprzewodowy	Funkcja Anti-Cold-Air	Tryb pracy nocnej	Funkcja I FEEL	Funkcja nawiewu 4D	Łopatkę z aluminium hydrofilowego	Tryb czuwania „Stand by”	Tryb TURBO	Tryb chłodzenia	Tryb pracy automatycznej	Tryb ogrzewania	Tryb osuszania	Tryb wentylatora	Technologia inwerterowa

Dane techniczne, wygląd i funkcje mogą ulec zmianie bez wcześniejszego powiadomienia.  
Urządzenia klimatyzacyjne zawierają fluorowane gazy cieplarniane R32.



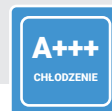

Efektywność energetyczna A+++



Idealny do grzania

# M-Smart

## Seria MA

AUX-07/09MA/I



Seria M-Smart  
kompatybilna tylko z  
AUX-M2-18LCLH

Model klimatyzatora	Wydajność [kW]		Cena [PLN netto]
	Chłodnicza	Grzewcza	
AUX-07MA/I	2,05	2,70	1 690
AUX-09MA/I	2,70	3,30	1 790

Sterylizacja UV	Zmywalny filtr powietrza	Filtr antybakteryjny	Filtr PM 2,5	Dodatkowe filtry powietrza	Tryb pracy ekonomicznej	Czynnik chłodniczy R32	Funkcja autodiagnostyki	Programator czasowy 24 H	Wyświetlacz LED	Dwustronne odprowadzenie skroplin	Wbudowany moduł Wi-Fi	Podświetlany sterownik bezprzewodowy	Funkcja Anti-Cold-Air
Tryb pracy nocnej	Funkcja I FEEL	Funkcja nawiewu 4D	Pionowy ruch żaluzji	Poziomy ruch żaluzji	Tryb TURBO	Tryb chłodzenia	Tryb pracy automatycznej	Tryb ogrzewania	Tryb osuszania	Tryb wentylatora	Technologia inwerterowa	Funkcja on - off	Funkcja mikro-bryzy
Ustawianie zakresu temperatur	Automatyczny restart	Inteligentne odszranianie	Super EMC	Łopatki z aluminium hydrofilowego	Tryb czuwania „Stand by”	Łatwa i szybka instalacja	Złoczone lamele wymiennika jedn. wewn.	Grzanie przy -22°C					



Dane techniczne, wygląd i funkcje mogą ulec zmianie bez wcześniejszego powiadomienia. Urządzenia klimatyzacyjne zawierają fluorowane gazy cieplarniane R32.

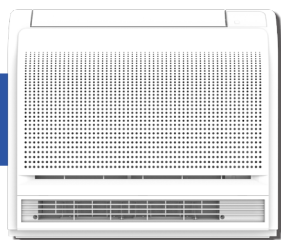

# Jednostka typu konsola

## Seria K-Multi

AUX-M-K09/12/16



Model klimatyzatora	Wydajność [kW]		Cena [PLN netto]
	Chłodnicza	Grzewcza	
AUX-M-K09	2,60	2,80	<b>1 890</b>
AUX-M-K12	3,50	3,50	<b>2 090</b>
AUX-M-K16 / AUX-M-K18	4,70	5,00	<b>2 390</b>

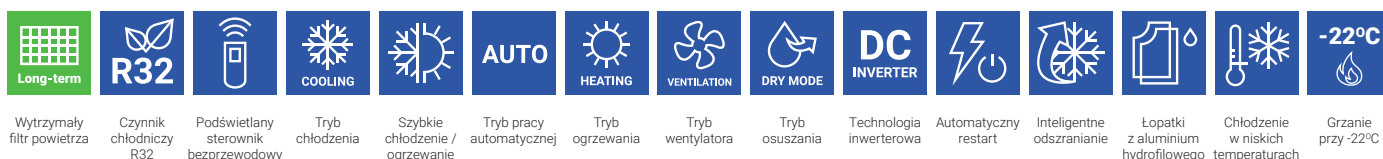

Wbudowany moduł Wi-Fi



# Jednostka kasetonowa

## Seria M-C-Multi

AUX-M-C(09/12/18/24)/I, AUX-C-09CAC



Model klimatyzatora	Wydajność [kW]		Cena [PLN netto]
	Chłodnicza	Grzewcza	
AUX-M-C09 / AUX-C-09CAC	2,80	3,00	<b>2 490</b>
AUX-M-C12	3,52	3,81	<b>2 590</b>
AUX-M-C18	5,28	5,60	<b>2 690</b>
AUX-M-C24	7,00	8,00	<b>3 490</b>

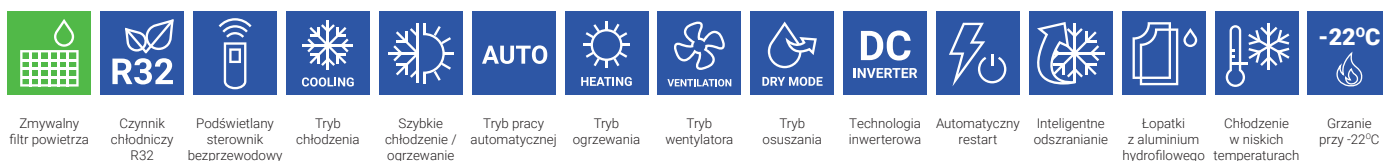

Dane techniczne, wygląd i funkcje mogą ulec zmianie bez wcześniejszego powiadomienia. Urządzenia klimatyzacyjne zawierają fluorowane gazy cieplarniane R32.

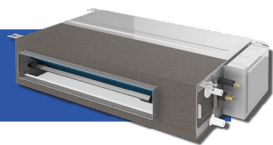

# Jednostka kanałowa

Seria M-D-Multi

AUX-M-(07/09/12/18/24)/I



Model klimatyzatora	Wydajność [kW]		Cena [PLN netto]
	Chłodnicza	Grzewcza	
AUX-M-D07/I	2,20	2,50	<b>1 690</b>
AUX-M-D09/I	2,60	2,90	<b>1 790</b>
AUX-M-D12/I	3,52	3,81	<b>1 890</b>
AUX-M-D18/I	5,28	5,60	<b>2 190</b>
AUX-M-D24/I	7,03	7,91	<b>2 790</b>

Wytrzymały filtr powietrza	Czynnik chłodniczy R32	Sterownik przewodowy	Tryb chłodzenia	Szybkie chłodzenie / ogrzewanie	Tryb pracy automatycznej	Tryb ogrzewania	Tryb wentylatora	Tryb osuszania	Technologia inwerterowa	Automatyczny restart	Inteligentne odszranianie	Łopatki z aluminium hydrofilowego	Chłodzenie w niskich temperaturach	Grzanie przy -22°C

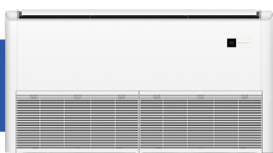

# Jednostka przypodłogowo-sufitowa

Seria M-F-Multi

AUX-M-F(09/12/18)/I



Model klimatyzatora	Wydajność [kW]		Cena [PLN netto]
	Chłodnicza	Grzewcza	
AUX-M-F09/I	2,80	3,00	<b>2 190</b>
AUX-M-F12/I	3,60	3,90	<b>2 290</b>
AUX-M-F18/I	5,30	5,80	<b>2 390</b>

Wytrzymały filtr powietrza	Czynnik chłodniczy R32	Podświetlany sterownik bezprzewodowy	Tryb chłodzenia	Szybkie chłodzenie / ogrzewanie	Tryb pracy automatycznej	Tryb ogrzewania	Tryb wentylatora	Tryb osuszania	Technologia inwerterowa	Automatyczny restart	Inteligentne odszranianie	Łopatki z aluminium hydrofilowego	Chłodzenie w niskich temperaturach	Grzanie przy -22°C

Dane techniczne, wygląd i funkcje mogą ulec zmianie bez wcześniejszego powiadomienia. Urządzenia klimatyzacyjne zawierają fluorowane gazy cieplarniane R32.



Idealny  
do grzania

## Jednostki zewnętrzne

AUX-M2-(14/18(LCLH, AUX-M3-(21/27)LCLH, AUX-M4-(28/36)LCLH, AUX-M5-42LCLH



Model jednostki	Wydajność [kW]		Maksymalna liczba jednostek wewnętrznych	Cena [PLN netto]
	Chłodnicza	Grzewcza		
AUX-M2-14LCLH	4,10	4,50	2	4 090
AUX-M2-18LCLH	5,30	5,60	2	4 390
AUX-M3-21LCLH	6,20	6,60	3	5 390
AUX-M3-27LCLH	7,90	8,20	3	6 090
AUX-M4-28LCLH	8,20	8,79	4	6 990
AUX-M4-36LCLH	10,50	11,00	4	8 990
AUX-M5-42LCLH	12,00	13,00	5	9 990

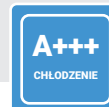

Efektywność energetyczna  
A+++



Idealny  
do grzania

AUX-M2-18LCLH (A+++)



Model jednostki	Wydajność [kW]		Maksymalna liczba jednostek wewnętrznych	Cena [PLN netto]
	Chłodnicza	Grzewcza		
AUX-M2-18LCLH (A+++)	5,20	6,00	2	4 590

Dane techniczne, wygląd i funkcje mogą ulec zmianie bez wcześniejszego powiadomienia.  
Urządzenia klimatyzacyjne zawierają fluorowane gazy cieplarniane R32.



Agregat AUX-M2-18LCLH  
kompatybilna tylko z  
serią M-Smart



**AUX**  
AIR CONDITIONER

Systemy  
**komercyjne**

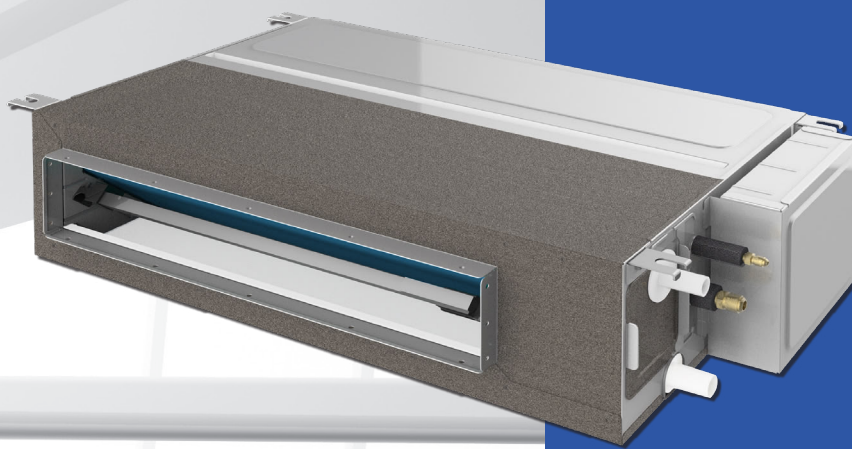

# Systemy komercyjne

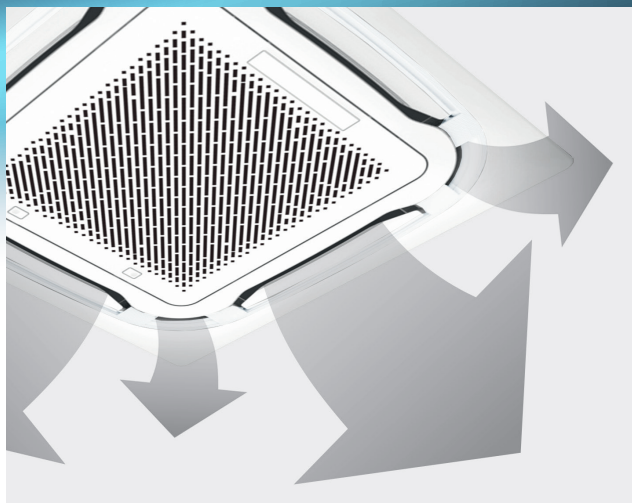

## Obwodowy nawiew 360°

Dzięki specjalnie zaprojektowanej konstrukcji panelu dekoracyjnego, klimatyzator kasetonowy AUX może schłodzić każdy zakątek pomieszczenia i zapewnić maksymalny komfort wszystkim użytkownikom. Dodatkowe otwory wylotowe w narożnikach panelu pozwalają nawiewać powietrze we wszystkich kierunkach, eliminując możliwość powstawania stref o nierównomiernym rozkładzie temperatury. Technologia nawiewu obwodowego zapewnia dopływ schłodzonego powietrza w zakresie 360° i gwarantuje efektywne klimatyzowanie pomieszczeń, nawet tych o dużej powierzchni.

## Grzałka tacy ociekowej jednostki zewnętrznej

### Wydajna praca w trybie ogrzewania

Jednostki zewnętrzne z serii systemów komercyjnych AUX posiadają grzałki tacy ociekowej, które pozwalają na wydajną pracę urządzeń w trybie ogrzewania nawet przy silnych mrozach, zabezpieczając przed oblodzeniem wymiennika ciepła.

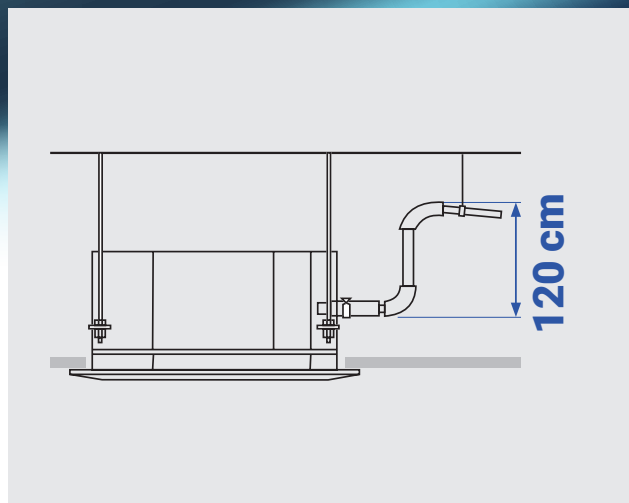

## Wbudowana pompka skroplin

### Wysokość podnoszenia do 120 cm

Jednostka kasetonowa została standardowo wyposażona w pompkę skroplin, dzięki której możliwe jest odprowadzenie kondensatu wody na wysokość do 120 cm powyżej poziomu tacy skroplin.





## Szeroki zakres pracy

### Niezawodna praca nawet w niesprzyjających warunkach zewnętrznych

Systemy komercyjne AUX charakteryzują się niezawodną, stabilną pracą nawet w skrajnych temperaturach otoczenia. Dzięki zastosowaniu nowoczesnych technologii i wysokiej jakości podzespołów, urządzenia AUX mogą działać w szerokim zakresie temperatur zewnętrznych, tj. od  $-15^{\circ}\text{C}$  do  $52^{\circ}\text{C}$  w trybie chłodzenia i od  $-22^{\circ}\text{C}$  do  $24^{\circ}\text{C}$  w trybie ogrzewania, zapewniając wysoki poziom komfortu w klimatyzowanych pomieszczeniach o każdej porze roku.

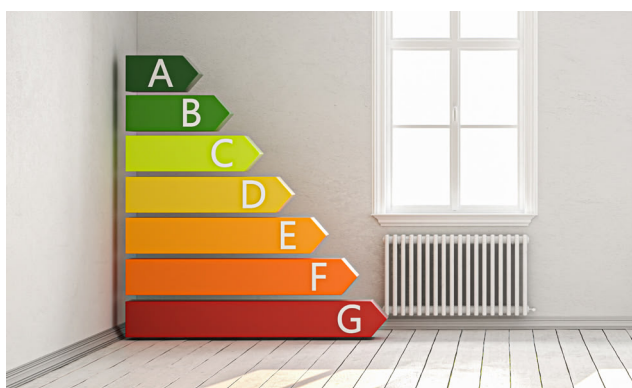

## Wysoka wydajność energetyczna

Dzięki zastosowaniu wysokowydajnej sprężarki inwerterowej DC, regulowanego silnika wentylatora i zaawansowanej technologii sterowania wektorowego za pomocą sinusoidy  $180^{\circ}$ , systemy komercyjne AUX osiągają wysokie parametry efektywności energetycznej, zapewniając niezawodną, efektywną pracę, przy niskim zużyciu energii. Wszystkie klimatyzatory serii CAC posiadają klasę efektywności energetycznej A++ w trybie chłodzenia i A+ w trybie ogrzewania.

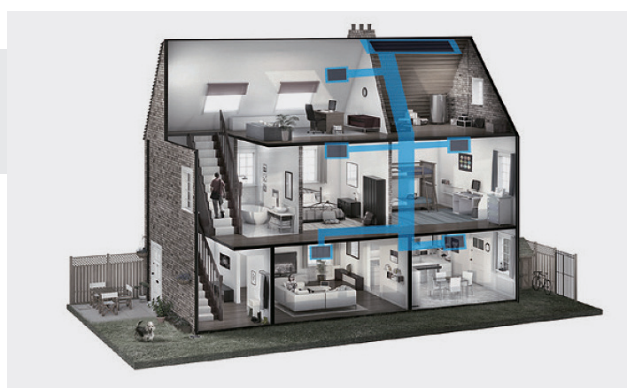

## Elastyczne prowadzenie instalacji

Regulowany spręż dyspozycyjny od 0 do 160 Pa pozwala na większą elastyczność w projektowaniu instalacji - umożliwia rozprowadzenie kanałów wentylacyjnych na duże odległości.

## Wbudowana pompa skroplin

Wysokość podnoszenia do 70 cm

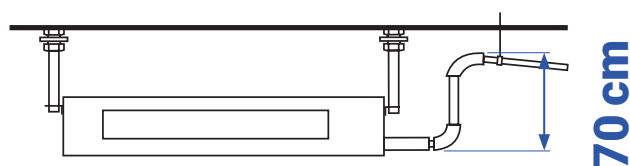



Opcjonalny Moduł Wi-Fi



Idealny do grzania

# Klimatyzator kasetonowy

## Seria CAC

AUX-C-(12/18/24/36/42/48/60)CAC

Model klimatyzatora	Wydajność [kW]		Cena [PLN netto]
	Chłodnicza	Grzewcza	
AUX-C-12CAC	3,52	3,81	5 020*
AUX-C-18CAC	5,28	5,60	5 390*
AUX-C-24CAC	7,03	7,91	6 190*
AUX-C-36CAC	10,55	11,15	9 490*
AUX-C-42CAC	12,10	13,50	10 490*
AUX-C-48CAC	14,00	16,00	11 990*
AUX-C-60CAC	16,00	17,00	12 540*

- Zmywalny filtr powietrza
- Czynnik chłodniczy R32
- Podświetlany sterownik bezprzewodowy
- Sterownik przewodowy\*\*
- Moduł Wi-Fi\*\*
- Tryb chłodzenia
- Tryb pracy automatycznej
- Tryb ogrzewania
- Tryb osuszania
- Szybkie chłodzenie / ogrzewanie
- Tryb wentylatora
- Technologia inwerterowa
- Automatyczny restart
- Inteligentne odszranianie

- Łopatkę z aluminium hydrofilowego
- Chłodzenie w niskich temperaturach
- Wbudowana pompka skroplin
- Grzałka tacy ociekowej agregatu
- Grzanie przy -22°C

\* konieczność zastosowania panelu maskującego AUX-P-01 dla jednostek 12/18 i panelu maskującego AUX-P-02 dla jednostek 24/36/42/48/60, Cena z panelem maskującym  
 \*\* opcjonalny sterownik przewodowy / moduł Wi-Fi

Dane techniczne, wygląd i funkcje mogą ulec zmianie bez wcześniejszego powiadomienia. Urządzenia klimatyzacyjne zawierają fluorowane gazy cieplarniane R32.



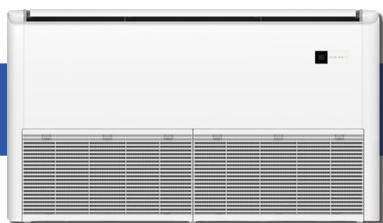















Opcjonalny  
Moduł Wi-FiIdealny  
do grzania

# Klimatyzator przypodłogowo-sufitowy

## Seria CAF

AUX-C-(18/24/36/42/48/60)CAF

Model klimatyzatora	Wydajność [kW]		Cena [PLN netto]
	Chłodnicza	Grzewcza	
AUX-C-18CAF	5,30	5,70	5 790
AUX-C-24CAF	7,03	7,62	6 790
AUX-C-36CAF	10,55	11,15	11 990
AUX-C-42CAF	12,10	13,50	12 390
AUX-C-48CAF	14,00	16,00	13 990
AUX-C-60CAF	16,00	17,00	14 390

													
Wytrzymały filtr powietrza	Czynnik chłodniczy R32	Podświetlany sterownik bezprzewodowy	Moduł Wi-Fi *	Tryb chłodzenia	Tryb pracy automatycznej	Tryb ogrzewania	Tryb osuszania	Szybkie chłodzenie / ogrzewanie	Tryb wentylatora	Technologia inwerterowa	Automatyczny restart	Inteligentne odszranianie	Łopatkki z aluminium hydrofilowego
													
Chłodzenie w niskich temperaturach	Grzałka tacy ociekowej agregatu	Grzanie przy -22°C											

\* opcjonalne sterowanie Wi-Fi

Dane techniczne, wygląd i funkcje mogą ulec zmianie bez wcześniejszego powiadomienia. Urządzenia klimatyzacyjne zawierają fluorowane gazy cieplarniane R32.

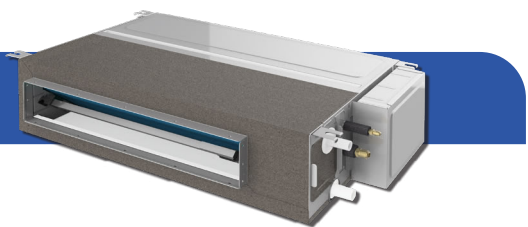
Opcjonalny  
Moduł Wi-FiIdealny  
do grzania

# Klimatyzator kanałowy

## Seria CAD

AUX-C-(12/18/24/30/36/42/48/60)CAD

Model klimatyzatora	Wydajność [kW]		Cena [PLN netto]
	Chłodnicza	Grzewcza	
AUX-C-12CAD	3,52	3,81	4 790
AUX-C-18CAD	5,28	5,60	5 490
AUX-C-24CAD	7,03	7,91	6 390
AUX-C-30CAD	8,65	9,20	8 400
AUX-C-36CAD	10,55	11,15	9 890
AUX-C-42CAD	12,10	13,50	11 390
AUX-C-48CAD	14,00	16,00	11 990
AUX-C-60CAD	16,00	17,00	12 790



\* opcjonalny moduł Wi-Fi  
\*\* w zależności od modelu

Dane techniczne, wygląd i funkcje mogą ulec zmianie bez wcześniejszego powiadomienia. Urządzenia klimatyzacyjne zawierają fluorowane gazy cieplarniane R32.



# AUX

AIR CONDITIONER



Stąły przepływ  
powietrza



Ultra cienki  
design



Dwa sposoby  
instalacji



Dopływ świeżego  
powietrza



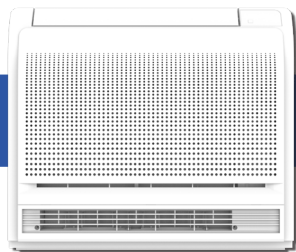

Wbudowany  
Moduł Wi-Fi



Idealny  
do grzania

# Klimatyzator typu konsola

Seria K

AUX-K12/16

Model klimatyzatora	Wydajność [kW]		Klasa energetyczna Chłodzenie / Grzanie	Cena [PLN netto]
	Chłodnicza	Grzewcza		
AUX-K12	3,50	3,50	A++ / A+	5 650
AUX-K18	4,70	5,00	A++ / A+	6 550



Czynnik chłodniczy R32



Programator czasowy 24 H



Wyświetlacz LED



Funkcja autodiagnostyki



Podświetlany sterownik bezprzewodowy



Wbudowany moduł Wi-Fi



COOLING

Tryb chłodzenia



HEATING

Tryb ogrzewania



Szybkie chłodzenie / grzanie



VENTILATION

Tryb wentylatora



AUTO

Tryb pracy automatycznej



DRY MODE

Tryb osuszania



Funkcja I FEEL



Pionowy ruch żaluzji



Technologia inwerterowa



Automatyczny restart



Inteligentne odszranianie



Łoputki z aluminium hydrofilowego



Chłodzenie w niskich temperaturach



Grzałka tacy ociekowej agregatu



-22°C

Grzanie przy -22°C



## Funkcja chłodzenia oraz ogrzewania





Urządzenie całoroczne 2 w 1.  
Ogrzewanie zimą i chłodzenie latem.



Dane techniczne, wygląd i funkcje mogą ulec zmianie bez wcześniejszego powiadomienia.  
Urządzenia klimatyzacyjne zawierają fluorowane gazy cieplarniane R32.



# kontrolery przewodowe i bezprzewodowe

		Sterownik bezprzewodowy Typ L	Sterownik bezprzewodowy Typ C	Sterownik bezprzewodowy Typ T	Sterownik przewodowy XK-05	Sterownik przewodowy XK-06
w zestawie ■						
opcjonalnie ■						
Klimatyzatory pokojowe RAC	CM-Smart		■			
	C-Smart White		■			■
	C-Smart Premium White		■			■
	C-Smart Premium Onyx		■			■
	C-Smart Premium Crystal		■			■
	C-Pro		■			
	Q-Smart Plus II			■		
	Q-Smart Premium			■		
	Q-Smart Premium Grey			■		
	Q-Smart Eco			■		
	Halo Deluxe			■		
J-Smart Art			■			
Klimatyzatory MULTI	Jednostka ścienna Freedom	■				
	Jednostka ścienna J-Smart			■		
	Jednostka ścienna J-Smart Art			■		
	Jednostka ścienna Q-Smart Premium			■		
	Jednostka ścienna Q-Smart Premium Grey			■		
	Jednostka kasetonowa	■			■	
	Jednostka kanałowa	■			■	
	Jednostka przypodłogowo-sufitowa	■			■	
Jednostka typu konsola	■					
Klimatyzatory komercyjne	Klimatyzatory kasetonowe	■			■	
	Klimatyzatory kanałowe	■			■	
	Klimatyzatory przypodłogowo-sufitowe	■			■	
	Klimatyzator typu konsola	■				
(Cena za sztukę [PLN netto])		250	250	250	500	395 (Przewód: 5)

# wsparcie na każdym etapie inwestycji

Dostarczyliśmy naszym klientom ponad milion klimatyzatorów, gdyż nieprzerwanie od 30 lat współpracujemy ze światowymi liderami w produkcji urządzeń klimatyzacyjnych. Dlatego jesteśmy pewni, że oferujemy produkty i rozwiązania najwyższej jakości w zakresie stosowania najnowszych technologii, spełniających wysokie wymagania pod względem efektywności energetycznej, wzornictwa i ekologii.



#### **Wrocław:**

📍 Al. Armii Krajowej 61  
50-541 Wrocław  
✉ wienkra-wro@wienkra.pl

#### **Warszawa - Janki:**

📍 Ul. Sokołowska 15  
05-090 Janki  
✉ wienkra-waw@wienkra.pl

#### **Kraków:**

📍 Ul. Kotlarska 34a  
31-539 Kraków  
☎ +48 12 428 55 00  
✉ wienkra@wienkra.pl

**WIENKRĀ**  
JESTEŚMY DO

**TWOJEJ DYSPOZYCJI KAŻDEGO DNIA**

# AUX

AIR CONDITIONER

## WIENKRA

Wyłączny dystrybutor marki AUX w Polsce

**WIENKRA Sp. z o. o.**

**Kraków:**

📍 Ul. Kotlarska 34, 31-539 Kraków

✉ wienkra@wienkra.pl

**Warszawa - Janki:**

📍 Ul. Sokołowska 15, 05-090 Janki

✉ wienkra-waw@wienkra.pl

**Wrocław:**

📍 Al. Armii Krajowej 61, 50-541 Wrocław

✉ wienkra-wro@wienkra.pl

[www.wienkra.pl](http://www.wienkra.pl)

[www.auxcool.pl](http://www.auxcool.pl)



Urządzenia klimatyzacyjne zawierają fluorowane gazy cieplarniane R32

Dane techniczne, wygląd i funkcje mogą ulec zmianie bez wcześniejszego powiadomienia