

R-PCN18-27

OSADZAK DO BETONU I STALI
18 V Li-Ion

Nowy osadzak akumulatorowy R-PCN18-27 przeznaczony do betonu i stali, zapewnia zwiększenie efektywności prac instalacyjnych, elektrycznych i montażu systemów suchej zabudowy



CECHY I KORZYŚCI

Energia narzędzia zwiększona do 90 J, aby umożliwić wbijanie gwoździ o długości do 27 mm w najtwardsze podłoża

Akumulator litowo-jonowy zapewniający dwukrotnie większą wydajność – 900 mocowań na jednym ładowaniu i czas ładowania 50 minut

Ergonomicznie zaprojektowana pozycja uchwytu zapewniająca lepszą równowagę i komfort pracy

Sekwencyjny tryb pracy zapewnia bezpieczeństwo użytkownika

Konstrukcja o zwiększonej trwałości i zwiększonej wydajności przepływu powietrza przez strefę filtra powietrza

Wygodne, niezawodne i dokładne mocowanie dzięki bezkluczykowej regulacji głębokości wbijania gwoździ, zapewniającej większą precyzję i łatwość użytkowania

PODŁOŻA



Beton



Beton spękany



Beton zbrojony



Stal

R-PCN18-27

OSADZAK DO BETONU I STALI
18 V Li-Ion

Akumulatorowy osadzak R-PCN18-27 do betonu i stali to doskonała bezprzewodowa alternatywa dla zastosowań instalacyjnych – nie wymaga kabli zasilających, butli z gazem ani węży sprężonego powietrza. Zwiększa wydajność prac instalacyjnych, elektrycznych i suchej zabudowy. Każde mocowanie jest wykonywane w czasie krótszym niż 1 sekunda. W połączeniu z pojemnością akumulatora pozwalającą na wbicie 900 gwoździ i czasem ładowania wynoszącym zaledwie 50 minut, zapewnia to znaczny wzrost wy-

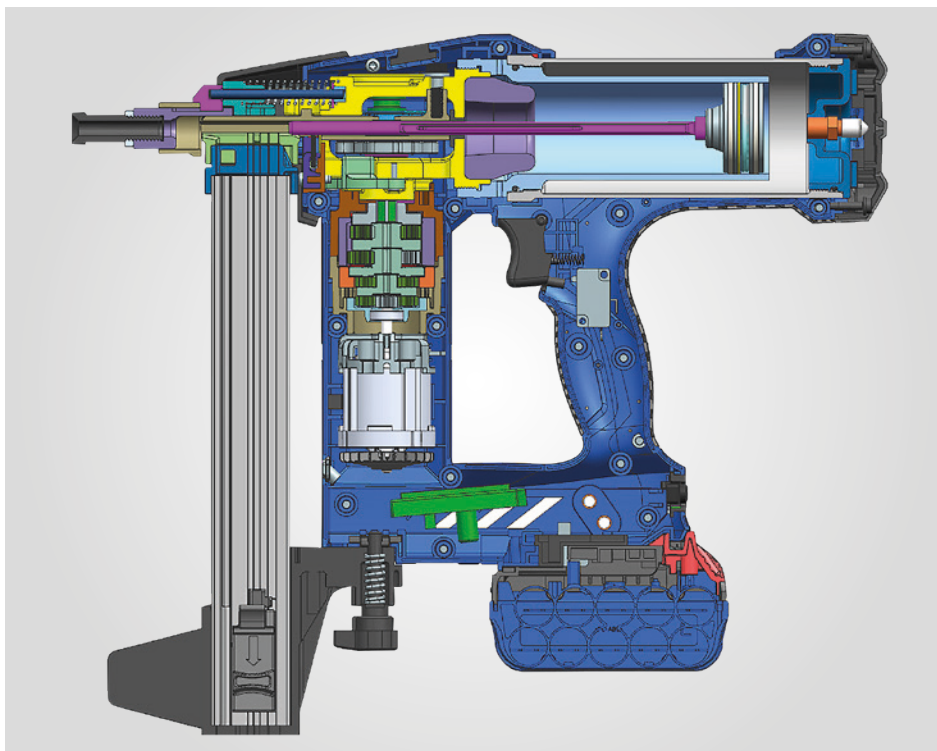

ZASTOSOWANIE

Montaż koryt i kanałów kablowych

Montaż konstrukcji systemów suchej zabudowy

Montaż uchwytów do kabli i rurek instalacyjnych















INFORMACJA O PRODUKCIE

Indeks	Napięcie akumulatora	Energia	Wymiary	Zakres gwoździ	Rodzaj gwoździ	Ilość mocowań z jednego ładowania	Waga netto [kg]	Pojmność magazynka	Czas ładowania baterii
	[V]	[J]	[mm]	[mm]				[gwoździe]	[min]
R-PCN18-27	18	90	420x120x320	15-27	Beton / Stal	900	3,7	33	50

OFERTA

Indeks	Elektro-narzędzie	Akumulator R-BAT-185001 [5,0 Ah]	Ładowarka 6.5A R-CHR-186502	Walizka transportowa	Instrukcja obsługi	EAN
R-PCN18-27-XL						
R-PCN18-27-XL1	1	-	-	1	1	5906675645841
R-PCN18-27-XL1	1	1	1	1	1	5906675648781
R-PCN18-27-XL2	1	2	1	1	1	5906675648828

PRODUKTY POWIĄZANE

AKCESORIA MONTAŻOWE	<p>Gwoździe do betonu R-KNC</p>  <p>Gwoździe do betonu łączone plastikiem</p>	<p>Gwoździe do stali R-KSC</p>  <p>Gwoździe do stali łączone plastikiem</p>	<p>Taśma montażowa R-MTC-10M</p>  <p>Perforowana taśma stalowa do mocowania i zawieszania</p>	<p>Taśma montażowa R-MTT-10M</p>  <p>Taśma tekstylna do mocowania i zawieszania</p>
	<p>Uchwyt plastikowy R-SC40-PCS</p>  <p>Uchwyt plastikowy do rurek instalacyjnych pojedynczy posadzkowy wzmocniony PA</p>	<p>Uchwyt do kabli R-SC40-TCS</p>  <p>Plastikowy uchwyt do płaskich kabli podtynkowych</p>	<p>Uchwyt stalowy pojedynczy R-SC40-MCS</p>  <p>Pojedynczy, ocynkowa- ny uchwyt kablowy do stosowania w instalacjach elektrycznych</p>	<p>Uchwyt stalowy podwójny R-SC40-MCD</p>  <p>Podwójny, ocynkowa- ny uchwyt kablowy do stosowania w instalacjach elektrycznych</p>
ZASILANIE	<p>Ładowarka 18 V R-CHR-186502</p>  <p>Szybka ładowarka 6,5 A z systemem elektronicznej stabilizacji procesu ładowania i aktywnym chłodzeniem</p>	<p>Ładowarka 18 V R-CHR-181501</p>  <p>Ładowarka 1,5 A z syste- mem elektronicznej stabili- zacji procesu ładowania</p>		
	<p>Akumulator 18 V R-BAT-188001</p>  <p>RawBATTERY akumulator systemowy Li-Ion 18 V / 8,0 Ah</p>	<p>Akumulator 18 V R-BAT-185001</p>  <p>RawBATTERY akumulator systemowy Li-Ion 18 V / 5,0 Ah.</p>	<p>Akumulator 18 V R-BAT-182001</p>  <p>RawBATTERY akumulator systemowy Li-Ion 18 V / 2,0 Ah</p>	