

## KLIMATYZATOR ŚCIENNY JEDNOSTKA WEWNĘTRZNA



### **COSMO**

GWH09AWCXB-K6DNA4G/I

GWH12AWCXD-K6DNA4D/I

GWH18AWDXE-K6DNA4A/I

GWH24AWEXF-K6DNA4A/I

Dziękujemy za wybór naszego klimatyzatora GREE. Przed przystąpieniem do montażu należy dokładnie zapoznać się z niniejszą instrukcją. Instrukcję należy przechowywać w bezpiecznym miejscu.

**GREE ELECTRIC APPLIANCES, INC. OF ZHUHAI**

---

## SPIS TREŚCI

<b>Środki ostrożności</b> .....	1
Uwagi dotyczące bezpieczeństwa.....	1
Kluczula wyłączenia.....	1
Czynnik chłodniczy.....	2
Obsługa i konserwacja.....	3
<b>Opis klimatyzatora</b> .....	6
<b>Obsługa sterownika bezprzewodowego</b> .....	7
Wymiana baterii w sterowniku.....	15
<b>Konserwacja</b> .....	17
<b>Rozwiązywanie problemów</b> .....	18
Kody błędów.....	18
Ogólna analiza problemów .....	19
<b>Zasady bezpiecznego postępowania z czynnikiem R32</b> .....	21
<b>Uwagi o montażu</b> .....	23
Wymiary montażowe.....	23
Wybór lokalizacji montażu klimatyzatora.....	24
Środki ostrożności dotyczące instalacji elektrycznej.....	25
Wymagania dotyczące uziemienia urządzenia.....	25
<b>Montaż jednostki wewnętrznej</b> .....	26
<b>Sprawdzenie po montażu</b> .....	31
<b>Metoda kielichowania rur</b> .....	32
<b>Podręcznik specjalisty</b> .....	33
<b>Informacje dodatkowe</b> .....	37

### UWAGA

Urządzenie nie jest przeznaczone do użytkowania (włączając dzieci) przez osoby z obniżoną sprawnością psychofizyczną lub z brakiem wystarczającej wiedzy oraz doświadczenia, chyba że zapewni się odpowiedni nadzór lub przeszkolenie do obsługi urządzenia przez odpowiedzialne osoby dla zapewnienia bezpieczeństwa użytkowania. Dzieciom powinno zapewnić się odpowiedni nadzór i uświadomić, że urządzenie nie jest przeznaczone dla zabawy.

## ŚRODKI OSTROŻNOŚCI

---

### Uwagi dotyczące bezpieczeństwa

#### SPECJALNE OSTRZEŻENIE:

1. Należy przestrzegać krajowych przepisów dotyczących instalacji gazowych.
2. Nie przekuwaj przewodów instalacji chłodniczej ani nie używaj otwartego ognia w pobliżu.
3. Nie należy używać środków przyspieszających odszranianie ani do czyszczenia, innych niż zalecane przez producenta.
4. Należy pamiętać, że czynniki chłodnicze mogą być bezwonne.
5. Urządzenie należy przechowywać w pomieszczeniu bez stale działających źródeł zapłonu (np.: źródło otwartego ognia, działające urządzenie gazowe lub działający grzejnik elektryczny).

#### Objaśnienie symboli



**OSTRZEŻENIE:** Jeśli nie przestrzegasz ściśle zaleceń, może to spowodować poważne uszkodzenie urządzenia lub ludzi.



**UWAGA:** Jeśli nie przestrzegasz ściśle zaleceń, może to spowodować niewielkie lub średnie uszkodzenie jednostki lub ludzi.

**NOTICE**

#### **ZALECENIA:**

Znak ten wskazuje, że pewne zasady muszą być przestrzegane. Nieprawidłowa obsługa może spowodować obrażenia osób lub mienia.

### Klauzula wyłączenia

Producent nie będzie ponosił odpowiedzialności w przypadku obrażeń ciała lub utraty mienia spowodowanych przez następujące przyczyny.

1. Uszkodzenie produktu z powodu niewłaściwego użycia lub użycia produktu niezgodnie z przeznaczeniem;
2. Modyfikacje, zmiany, konserwacja lub używanie produktu z innymi akcesoriami bez przestrzegania instrukcji obsługi Producenta;
3. Po weryfikacji, że wady produktu są bezpośrednio spowodowane przez gaz powodujący korozję;
4. Po weryfikacji, że wady produktu wynikają z niewłaściwej obsługi podczas transportu produktu;
5. Uruchomienie, naprawa, konserwacja urządzenia bez przestrzegania instrukcji obsługi lub powiązanych przepisów;
6. Po weryfikacji, że problem lub spór wynika ze specyfikacji jakościowej lub działania części i podzespołów wyprodukowanych przez innych Producentów;
7. Szkody, które są spowodowane klęskami żywiołowymi, ekstremalnie złymi warunkami środowiska lub siłą wyższą.



### Uwaga

#### OZNACZENIA



Urządzenie napełnione czynnikiem R32 tzw. lekko palnym (klasa bezpieczeństwa A2L).



Przed zainstalowaniem i korzystaniem z urządzenia, należy najpierw przeczytać instrukcję obsługi.



Przed naprawą urządzenia, należy najpierw zapoznać się z instrukcją użytkownika.

#### CZYNNIK CHŁODNICZY

- Aby zrealizować działanie tego nowoczesnego klimatyzatora, specjalny czynnik chłodniczy krąży w systemie. Zastosowanym czynnikiem chłodniczym jest difluorometan czyli R32. Ten czynnik chłodniczy należy do kategorii czynników chłodniczych o niższej zapalności (klasa 2L w normie ISO 817) i jest bezwonny. Czynnik R32 w praktyce dla Użytkownika nie stanowi zagrożenia, nawet jeśli cała zawartość czynnika z urządzenia wyciekłaby do pomieszczenia nie zapali się, gdyż jego stężenie w pomieszczeniu pozostałoby na poziomie niższym od dolnej granicy zapalności ( $0.306 \text{ kg/m}^3$ ), pod warunkiem zastosowania się do wytycznych montażowych podanych poniżej. Palność czynnika R32 jest bardzo niska. Może zapalić się tylko w wyniku bezpośredniego kontaktu z ogniem.
- W porównaniu do typowych czynników chłodniczych, R32 charakteryzuje się wieloma zaletami względem środowiska. Jego potencjał tworzenia efektu cieplarnianego (GWP) jest bardzo niski w stosunku do innych substancji zubożających warstwę ozonową. Czynnik chłodniczy R32 posiada bardzo dobre właściwości termodynamiczne, które prowadzą do bardzo dużej efektywności energetycznej i z tego powodu potrzebna jest jego mniejsza ilość do napełnienia urządzenia w porównaniu np. do czynnika R410A.

#### OSTRZEŻENIE

Nie należy używać środków do przyspieszenia procesu rozmrażania lub do czyszczenia, innych niż te, zalecane przez Producenta. Jeśli potrzeba jest dokonać niezbędnej naprawy, należy skontaktować się z najbliższym autoryzowanym punktem serwisowym firmy GREE. Wszelkie naprawy wykonywane przez osoby niewykwalifikowane mogą być niebezpieczne. Urządzenie należy przechowywać w pomieszczeniu bez działającego stale źródła zapłonu. (na przykład: otwartego ognia, urządzeń gazowych, kominków lub działających grzejników elektrycznych). Nie przekłuwaj i nie narażaj na bezpośredni kontakt z ogniem. Urządzenie powinno być zainstalowane, obsługiwane i przechowywane w pomieszczeniu o powierzchni większej niż  $X \text{ m}^2$ . (Proszę odnieść się do danych w **tabeli a**, w dziale "Zasady bezpiecznego postępowania z czynnikiem R32" w niniejszej instrukcji)

Niniejsze urządzenie przeznaczone jest do napełnienia czynnikiem chłodniczym R32 po połączeniu z jednostką zewnętrzną. Podczas napraw, ściśle przestrzegaj instrukcji Producenta. Należy pamiętać, że czynnik ten jest bezzapachowy. Przeczytaj szczegółowo uwagi dotyczące obchodzenia się z czynnikiem R32 zawarte w niniejszej instrukcji obsługi.

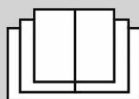



### Uwaga

#### Obsługa i konserwacja

---

- To urządzenie może być używane przez dzieci w wieku od 8 lat i powyżej oraz osoby o ograniczonej sprawności fizycznej lub umysłowej lub nie mające doświadczenia i wiedzy wyłącznie pod nadzorem osoby doświadczonej lub pod warunkiem, że zostały przeszkolone w zakresie korzystania z urządzenia w bezpieczny sposób i osoby te rozumieją zagrożenia związane z użytkowaniem urządzenia.
- Dzieci nie mogą bawić się urządzeniem.
- Czyszczenie i konserwacja urządzenia w trakcie użytkowania nie powinny być wykonywane przez dzieci.
- Nie należy podłączać klimatyzatora do gniazda elektrycznego wielofunkcyjnego. W przeciwnym razie może to spowodować zagrożenie pożarem.
- Należy podczas czyszczenia powietrza odłączyć zasilanie klimatyzatora. W przeciwnym razie może to spowodować porażenie prądem.
- Jeśli przewód zasilający jest uszkodzony, musi zostać wymieniony przez serwis lub osobę z podobnymi kwalifikacjami w celu uniknięcia zagrożenia.
- Nie myć klimatyzatora wodą, aby uniknąć porażenia prądem.
- Nie wolno rozpylać wody na jednostkę wewnętrzną. Może to spowodować porażenie prądem lub awarię.
- Po wyjęciu filtra, nie dotykaj lamel aluminiowych wymiennika aby uniknąć zranienia.
- Nie używać ognia lub suszarki do włosów, aby wysuszyć filtr powietrza, aby uniknąć deformacji filtra lub zagrożenia pożarowego.
- Konserwacja klimatyzatora musi być wykonana przez wykwalifikowanych pracowników. W przeciwnym razie może to spowodować obrażenia ciała lub uszkodzenia.
- Nie należy naprawiać klimatyzatora samodzielnie. Może to spowodować porażenie prądem lub uszkodzenie. Gdy konieczna jest naprawa klimatyzatora prosimy o kontakt z autoryzowanym serwisem.
- Nie wolno wkładać palców lub przedmiotów do wlotu lub wylotu powietrza. Może to spowodować obrażenia ciała lub uszkodzenie.
- Nie należy blokować wylotu powietrza lub wlotu powietrza. Może to spowodować usterkę.
- Nie rozlewać wody na sterownik zdalnego sterowania, w przeciwnym razie sterownik może ulec uszkodzeniu.
- Gdy poniższe zjawiska występują, należy wyłączyć klimatyzator i natychmiast odłączyć zasilanie. Następnie należy skontaktować się ze sprzedawcą lub wykwalifikowanymi specjalistami od serwisu.
  - Przewód zasilający jest przegrzany lub uszkodzony.
  - Słychać nieprawidłowy dźwięk podczas pracy klimatyzatora.
  - Wyłącznik prądu obwodu klimatyzatora często wyłącza się.
  - Klimatyzacja wydziela zapach spalenizny.
  - Z urządzenia wewnętrznego kapie woda.



### Uwaga

- Jeżeli klimatyzator pracuje w warunkach nienormalnych, może to spowodować jego uszkodzenie, porażenie prądem lub pożar.
- Po włączeniu lub wyłączeniu awaryjnie urządzenia przez wyłącznik prądu, proszę nacisnąć przełącznik z użyciem izolacyjnego przedmiotu innego niż metal.
- Nie stawaj na górnym panelu urządzenia zewnętrznego oraz nie umieszczaj na nim ciężkich przedmiotów. Może to spowodować jego uszkodzenie lub obrażenia ciała.

### Załącznik

---

- Instalacja elektryczna musi być wykonana przez wykwalifikowany personel. W przeciwnym razie może to spowodować obrażenia ciała lub uszkodzenie.
- Należy przestrzegać przepisów bezpieczeństwa podczas instalacji elektrycznych jednostki.
- Zgodnie z obowiązującymi przepisami bezpieczeństwa, należy wykonać osobny obwód zasilania dla klimatyzatora i zastosować rozłącznik izolacyjny w obwodzie.
- Należy zastosować rozłącznik izolacyjny w obwodzie. Jego brak może spowodować awarię urządzenia.
- W wydzielonym obwodzie elektrycznym klimatyzator powinien być zabezpieczony przez wyłącznik nadmiarowoprądowy oraz wyłącznik różnicowoprądowy. Urządzenia te mają za zadanie wyłączenie obwodu (rozwarcie swoich styków) w przypadku uszkodzenia obwodu lub urządzenia. Działają one jednak w innych zakresach prądów doziemnych.
- Wyłącznik nadmiarowoprądowy reaguje na prądy rzędu kilkudziesięciu amperów jest więc skuteczny w przypadku metalicznych zwarc obwodu zasilania, nie pozwalając na wystąpienie niebezpiecznego napięcia oraz chroniąc obwód przed przeciążeniem.
- W przypadku wystąpienia niemetalicznego przebicia do obudowy (np. zwarcie przez rezystancję zwęglonej izolacji), może zaistnieć sytuacja, że wyłącznik nadmiarowoprądowy nie zadziała (zbyt mały prąd zwarcowy), co może prowadzić do wystąpienia niebezpiecznego napięcia na obudowie. W takich przypadkach wyłączenie obwodu powinien spowodować wyłącznik różnicowoprądowy, który jest czuły na prądy rzędu dziesiątek mA.
- Zabezpieczenia przeciążeniowe powinny być tak dobrane, aby wyłączenie zasilania (przerwanie przepływu prądu przeciążeniowego) nastąpiło zanim wystąpi niebezpieczeństwo uszkodzenia izolacji, połączeń, zacisków lub otoczenia na skutek nadmiernego wzrostu temperatury.
- Klimatyzator powinien być prawidłowo uziemiony. Nieprawidłowe uziemienie może spowodować porażenie prądem.
- Nie stosować przewodów elektrycznych nie posiadających odpowiednich atestów i norm.
- Upewnij się, że zasilanie elektryczne jest zgodne z wymogami podanymi na tabliczce znamionowej klimatyzatora. Niestabilne zasilanie lub nieprawidłowe podłączenie zasilania może spowodować nieprawidłowe działanie lub awarię urządzenia. Należy zastosować tylko przewód o właściwie dobranym przekroju i odpowiedniej izolacji przed rozpoczęciem użytkowania klimatyzatora.
- Prawidłowo podłącz przewód fazowy, neutralny i uziemienia do gniazda zasilania.



### Uwaga

- Pamiętaj, aby wyłączyć zasilanie przed przystąpieniem do jakichkolwiek prac związanych z energią elektryczną dla zachowania bezpieczeństwa.
- Nie podłączaj zasilania elektrycznego przed zakończeniem instalacji.
- Jeśli przewód zasilający jest uszkodzony, musi zostać wymieniony przez poprzez autoryzowany serwis lub wykwalifikowanego elektryka w celu uniknięcia zagrożenia.
- Temperatura obiegu chłodniczego będzie wysoka, należy ułożyć kabel sterowania w pewnej odległości od rury chłodniczej, miedzianej.
- Urządzenie powinno być zainstalowane zgodnie z krajowymi przepisami dotyczącymi połączeń elektrycznych.
- Instalacja musi być wykonana zgodnie z wymaganiami NEC i CEC wyłącznie przez instalatorów z uprawnieniami ( certyfikat f-gazowy, certyfikat autoryzacyjny GREE).
- Klimatyzator jest w pierwszej klasie urządzeń elektrycznych. Musi być prawidłowo uziemiony poprzez połączenie metalowych części przewodzących urządzenia z uziomem o rezystancji uziemienia skoordynowanej i charakterystyką zabezpieczenia zwarciovego w celu zapewnienia ochrony przeciwporażeniowej.
- Prosimy upewnić się, że jest zawsze uziemione skutecznie, gdyż może to spowodować porażenie prądem.
- Przewód żółto-zielony zasilania klimatyzatora jest przewodem uziemienia, i nie może być wykorzystywany do innych celów.
- Rezystancja uziemienia powinna być zgodna z krajowymi elektrycznymi przepisami dotyczącymi zasad bezpieczeństwa.
- Urządzenie musi być umieszczone tak, że wtyczka zasilania musi być dostępna.
- Dla klimatyzatora bez podłączenia za pomocą wtyczki, rozłącznik izolacyjny z widoczną przerwą stykową musi być zainstalowany w obwodzie zasilania.
- Wszystkie przewody jednostki wewnętrznej i zewnętrznej powinny być podłączone przez autoryzowanego instalatora.
- Jeśli długość przewodu zasilania sieciowego jest niewystarczająca należy dokonać zakupu nowego przewodu. Należy unikać przedłużania przewodu samodzielnie.
- Jeśli musisz przenieść klimatyzator w inne miejsce, może to zrobić wyłącznie wykwalifikowany serwisant. W przeciwnym razie może to spowodować obrażenia ciała lub uszkodzenia.
- Wybierz lokalizację dla montażu jednostki, która jest poza zasięgiem dzieci, z dala od zwierząt lub roślin. Jeśli to konieczne dla celów bezpieczeństwa należy ograniczyć bezpośredni dostęp do urządzenia.
- Jednostka wewnętrzna powinna być zainstalowana blisko ściany.

## OPIS KLIMATYZATORA

### Jedn. wewnętrzna

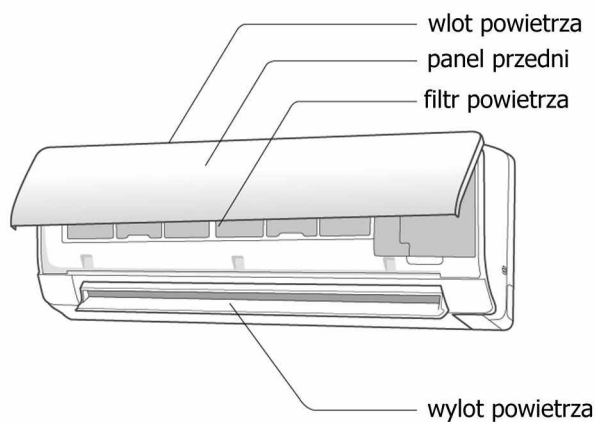

sterownik  
bezprowodowy

wyświetlacz

wskaźnik temp.	26
wskaźnik zasilania	⏻

#### UWAGA:

Rzeczywisty wygląd urządzenia może się różnić od powyższych rysunków, należy zapoznać się z faktycznym wyglądem produktu.

### Zakres temperaturowy pracy klimatyzatora

	wewnątrz DB/WB (°C)	na zewnątrz DB/WB (°C)
maksymalne chłodzenie	32/23	50/26
maksymalne grzanie	27/-	30/18

### Informacja o czynniku chłodniczym

#### Działanie urządzenia jest uzależnione od fluorowanych gazów cieplarnianych\*

\* Niniejsze urządzenie przeznaczone jest do napełnienia czynnikiem chłodniczym R32. Nazwą chemiczną R32 jest difluorometan. Jest czynnikiem ekologicznym nowej generacji o wysokim poziomie efektywności energetycznej.

# OBSŁUGA STEROWNIKA BEZPRZEWODOWEGO

## Opis przycisków sterownika

## Opis ikon na wyświetlaczu sterownika

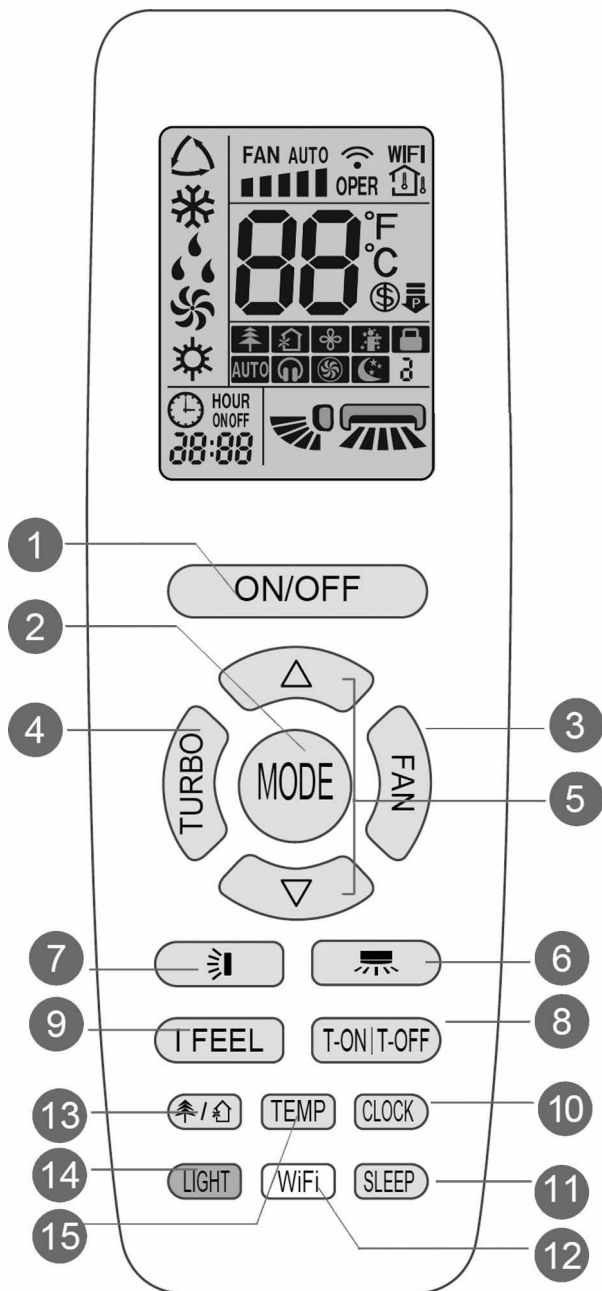

	Funkcja I Feel	
	Ustawienie prędkości went.	
	Tryb Turbo	
	Wysyłanie sygnału sterowania	
Tryb pracy		Tryb auto
		Tryb chłodzenia
		Tryb osuszania
		Tryb wentylacji
		Tryb grzania
	Funkcja nocnej pracy	
	Funkcja +8°C grzania	
	Ograniczenie mocy urządzenia	
	Jonizator plazmowy	
	Funkcja wymiany powietrza	
	Funkcja X-FAN	
Rodzaj wyświetlanej temperatury		Temp. ustawiona nawiew
		Temp. w pomieszczeniu
		Temp. na zewnątrz
	Zegar	
	Ustawienie temperatury	
	Funkcja WiFi	
	Ustawienie czasu	
	Timer wł. /Timer wył.	
	Ruch żaluzji lewo/prawo	
	Ruch żaluzji góra/dół	
	Blokada rodzicielska	
	Funkcja cichej pracy	

- |                                   |                         |                                  |
|-----------------------------------|-------------------------|----------------------------------|
| 1 Przycisk On/Off                 | 7 Ruch żaluzji góra/dół | 13 Funkcja jonizatora plazmowego |
| 2 Wybór trybu pracy               | 8 Ustawienie timera     | 14 Funkcja podświetlenia panelu  |
| 3 Wybór prędkości wentylatora     | 9 Funkcja I Feel        | 15 Funkcja wyświetlania temp.    |
| 4 Tryb Turbo                      | 10 Ustawienie zegara    |                                  |
| 5 Ustawienie temp. nawiewu/timera | 11 Funkcja nocnej pracy |                                  |
| 6 Ruch żaluzji lewo/prawo         | 12 Funkcja WiFi         |                                  |

## OBSŁUGA STEROWNIKA BEZPRZEWODOWEGO

### UWAGA

- To jest uniwersalny sterownik bezprzewodowy, przeznaczony do różnych typów klimatyzatorów GREE. Niektóre funkcje których klimatyzator nie posiada nie będą działać w trakcie naciskania przycisków sterownika. Proszę odnieść się do danych technicznych aktualnego modelu klimatyzatora.
- W stanie włączonym urządzenia, gdy naciśniemy przycisk na sterowniku zdalnego sterowania, ikona sygnału "📶" na wyświetlaczu pilota migśnie raz i klimatyzator wyda dźwięk "di", co oznacza, że sygnał został wysłany do klimatyzatora. Wskaźnik zasilania "🔌" będzie się wyświetlał na panelu.
- Jeśli chodzi o modele z funkcjami WiFi lub sterownika przewodowego, jednostka wewnętrzna musi być najpierw sterowana za pomocą standardowego sterownika bezprzewodowego w trybie auto, a następnie funkcja regulacji temperatury w trybie auto może być realizowana przez aplikację lub sterownik przewodowy. Ten sterownik bezprzewodowy może regulować temperaturę w trybie auto. W przypadku użycia do klimatyzatora, który nie ma funkcji regulacji temperatury w trybie auto, ustawiona temperatura w trybie auto może być nieprawidłowa lub ustawiona temperatura wyświetlana na urządzeniu nie będzie taka sama, jak na sterowniku bezprzewodowym w trybie auto.

### Przycisk

ON/OFF

Wciśnięcie przycisku ON/OFF powoduje włączenie lub wyłączenie urządzenia. Ponowne wciśnięcie przycisku wyłącza urządzenie.

Wciśnięcie przycisku MODE powoduje zmianę trybu pracy klimatyzatora cyklicznie, w następującej kolejności:

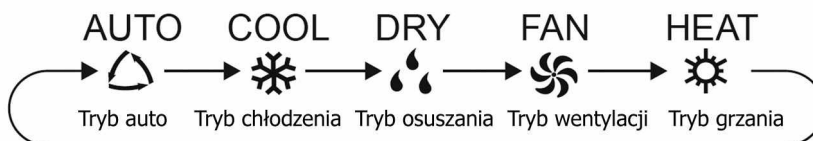

### Przycisk

MODE

Po wybraniu trybu **auto**, klimatyzator zacznie pracować automatycznie zgodnie z ustawieniami fabrycznymi, w zależności od temperatury otoczenia. Naciskając przycisk "FAN" można regulować prędkość wentylatora. Naciśnięcie przycisków "🌀" / "🌀" spowoduje, że można ustawić kąt nawiewu powietrza wentylatora jednostki wewnętrznej.

Po wybraniu trybu **cool**, klimatyzator będzie pracował w trybie chłodzenia. Naciśnij przycisk "△" lub "▽", aby ustawić zadaną temperaturę. Naciskając przycisk "FAN" można regulować prędkość wentylatora. Naciśnięcie przycisków "🌀" / "🌀" spowoduje, że można ustawić kąt nawiewu powietrza wentylatora jednostki wewnętrznej.

Po wybraniu trybu **dry**, klimatyzator pracuje zawsze z małą prędkością w trybie osuszania. W trybie osuszania, prędkości wentylatora nie można regulować. Naciśnięcie przycisków "🌀" / "🌀" spowoduje, że można ustawić kąt nawiewu powietrza wentylatora jednostki wewnętrznej.

Po wybraniu trybu **fan**, klimatyzator będzie pracował tylko w trybie wentylacji, bez chłodzenia oraz bez grzania. Wszystkie wskaźniki będą wyłączone. Naciskając przycisk "FAN" można regulować prędkość wentylatora. Naciśnięcie przycisków "🌀" / "🌀" spowoduje, że można ustawić kąt nawiewu powietrza wentylatora jednostki wewnętrznej.

Po wybraniu trybu **heat**, klimatyzator pracuje w trybie grzania. Naciśnij przycisk "△" lub "▽", aby ustawić zadaną temperaturę. Naciśnij przycisk "FAN", aby ustawić prędkość wentylatora. Naciśnięcie przycisków "🌀" / "🌀" spowoduje, że można ustawić kąt nawiewu powietrza wentylatora jednostki wewnętrznej. (Urządzenie posiadające funkcję tylko chłodzenia nie odbierze sygnału w trybie grzania. Jeśli wybierze się tryb grzania ze sterownika, naciśnięcie przycisku ON/OFF nie uruchomi urządzenia).

## OBSŁUGA STEROWNIKA BEZPRZEWODOWEGO

### UWAGA

- W celu zapobieganiu nawiewowi zimnego powietrza, po uruchomieniu trybu grzania, wentylator jednostki wewnętrznej uruchamia się z opóźnieniem 1-5min. (o szczegółowym czasie włączenia decyduje temperatura powietrza w pomieszczeniu)
- Zakres regulacji temperatury na sterowniku: 16°C - 30°C. Regulacja prędkości wentylatora w zakresie: auto, niska, średnio-niska, średnia, średnio-wysoka i wysoka prędkość.
- W trybie automatycznym można wyświetlić temperaturę; w trybie automatycznym można regulować ustawioną temperaturę.
- Wskaźnik tego trybu jest dostępny wyłącznie w niektórych modelach klimatyzatorów.

### Przycisk



Ten przycisk służy do ustawiania prędkości wentylatora cyklicznie w następującej kolejności :



### UWAGA

- W trybie pracy osuszania prędkość wentylatora zawsze jest tylko niska.
- Przy włączeniu urządzenia w trybie pracy AUTO, prędkość wentylatora jednostki wewnętrznej jest ustawiana automatycznie w zależności od temperatury w pomieszczeniu.
- Funkcja X-FAN: Naciśnięcie przycisku FAN w trybie chłodzenia lub osuszania przez ponad 2s spowoduje włączenie funkcji samoczyszczenia, która polega na osuszeniu parownika jednostki wewnętrznej. Będzie pracował tylko wentylator jednostki wewnętrznej przez kilka minut po wyłączeniu urządzenia. Ikonka "⊗" będzie wyświetlana na wyświetlaczu sterownika bezprzewodowego. W pozostałych trybach pracy auto, wentylacja lub grzanie funkcja ta nie jest dostępna. Domyślnie po włączeniu zasilania, funkcja X-FAN jest wyłączona.
- Po włączeniu funkcji X-FAN: jeśli klimatyzator zostanie wyłączony przez naciśnięcie przycisku ON/OFF, wentylator jednostki wewnętrznej będzie nadal pracował na niskich obrotach, aby usunąć resztki wilgoci z wymiennika jednostki wewnętrznej. W tym czasie, przytrzymaj przycisk prędkości wentylatora FAN przez ponad 2s, co pozwoli natychmiast zatrzymać pracę wentylatora jednostki wewnętrznej.
- Po wyłączeniu funkcji X-FAN:: jeśli klimatyzator zostanie wyłączony przez naciśnięcie przycisku ON/OFF pozwoli to zatrzymać całkowicie pracę wentylatora jednostki wewnętrznej.

### Przycisk



Przyciskiem TURBO możemy włączyć lub wyłączyć działanie funkcji, gdy klimatyzator pracuje w funkcji chłodzenia lub grzania. Normalnie tryb turbo jest wyłączony. Ikonka "⊗" wyświetli się na sterowniku bezprzewodowym.

Funkcja ta służy do szybkiego chłodzenia lub grzania z intensywnym nawiewem powietrza. Funkcja TURBO nie jest dostępna w trybie osuszania, automatycznym lub wentylacji. Ponowne naciśnięcie przycisku wyłącza działanie tej funkcji i ikonka "⊗" zniknie z wyświetlacza sterownika bezprzewodowego.

### Przycisk



Wciśnięcie przycisku "△" zwiększa ustawienie temperatury o 1°C. Wciśnięcie przycisku "▽" obniża ustawienie temperatury o 1°C. Przytrzymanie przycisku "△" lub "▽" co najmniej przez 2 sek. powoduje zmianę ustawień szybciej. Temperaturę można wybierać w zakresie pomiędzy 16°C - 30°C. W trakcie ustawiania odpowiednich wartości za pomocą przycisków "△" lub "▽" i ich zwolnienia, wskaźnik ustawionej temperatury na jednostce wewnętrznej ulegnie zmianie.

W trybie ustawienia timera T-ON, T-OFF lub zegara CLOCK, naciśnięcie przycisków "△" lub "▽" służy do ustawienia czasu ( sprawdź opis przycisków CLOCK, T-ON, T-OFF) .

## OBSŁUGA STEROWNIKA BEZPRZEWODOWEGO



Przycisk

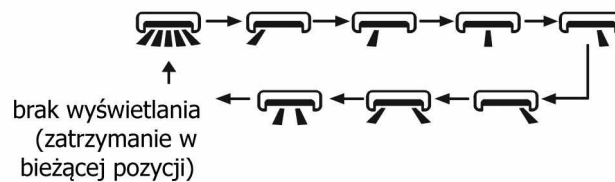

Ustawienie ruchu żaluzji w lewo i prawo. Naciskaj przycisk  a stan ruchu żaluzji w lewo i w prawo zmieniać się będzie cyklicznie w kolejności jak poniżej:



### UWAGA









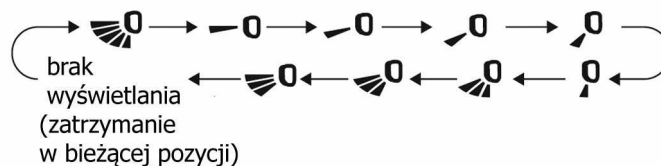

- Naciśnij ten przycisk w sposób ciągły dłużej niż 2 sekundy, w jednoczesnej wewnętrznej rozpocznie się ruch żaluzji pionowej nawiewu powietrza od lewej do prawej, a następnie zwolnij przycisk, wtedy ruch żaluzji pionowej zatrzyma się i obecna pozycja żaluzji nawiewu zostanie zachowana w bieżącej pozycji.
- W trybie ruchu żaluzji w lewo i prawo, gdy stan jest przełączany z wyłączenia na , jeśli naciśniesz ten przycisk ponownie 2 sekundy później,  stan zmieni się od razu na status wyłączenia; jeśli naciśniesz ten przycisk ponownie w ciągu 2s, zmiana stanu ruchu żaluzji będzie również zależeć od sekwencji cyrkulacji ustawień pokazanej na schemacie powyżej.
- Ta funkcja jest dostępna tylko w niektórych modelach klimatyzatorów.

Przycisk







Ustawienie ruchu żaluzji w górę i w dół. Naciśnij przycisk  a stan ruchu żaluzji w górę i w dół zmieniać się będzie cyklicznie w kolejności jak poniżej:



- Po wybraniu "  " klimatyzator wydmuchuje powietrze z automatycznym ustawieniem żaluzji. Pozioma żaluzja będzie się poruszać automatycznie w górę i w dół z maksymalnym kątem wychylenia.
- Po wybraniu "  ,  ,  ,  ,  " klimatyzator wywiewa powietrze ze stałym ustawieniem pozycji żaluzji. Pozioma żaluzja zatrzyma się w ustalonej pozycji.
- Po wybraniu "  ,  ,  " klimatyzator wywiewa powietrze pod stałym kątem ustawienia żaluzji nawiewu powietrza. Pozioma żaluzja kieruje wywiewane powietrze pod ustalonym kątem.
- Przytrzymaj przycisk "  " powyżej 2s, aby ustawić wymagany kąt nawiewu. Kiedy uzyskasz swój wymagany kąt, zwolnij przycisk.

### UWAGA

- Ustawienie "  ,  ,  " może nie być dostępne. Kiedy klimatyzator odbierze ten sygnał, klimatyzator będzie wydmuchiwał powietrze z automatycznymi ustawieniami.
- Naciśnij ten przycisk w sposób ciągły dłużej niż 2 sekundy, żaluzje poziome wewnętrznej będą się poruszać tam i z powrotem od góry do dołu, a następnie zwolnij przycisk, żaluzje poziome wewnętrznej przestaną się poruszać i obecna pozycja żaluzji nawiewu powietrza zostanie zachowana.
- W trybie ruchu żaluzji w górę i w dół, gdy stan jest przełączany z wyłączenia na , jeśli naciśniesz ten przycisk ponownie 2 sekundy później,  stan zmieni się bezpośrednio na stan wyłączenia; jeśli naciśniesz ten przycisk ponownie w ciągu 2s, zmiana stanu ruchu żaluzji będzie również zależeć od sekwencji cyrkulacji podanej na schemacie powyżej.

## OBSŁUGA STEROWNIKA BEZPRZEWODOWEGO

<p>Przycisk</p> <p>T-ON   T-OFF</p>	<ul style="list-style-type: none"><li>● Przycisk T-ON</li></ul> <p>Przycisk „T-ON” umożliwia ustawienie czasu włączenia timera. Naciśnij przycisk T-ON, ikonka "🕒" zniknie i napis "ON" zacznie migać na wyświetlaczu. Gdy w ciągu 5 sekund wciśniemy przycisk "△" lub "▽" podczas migania ikonki, wprowadzić można odpowiedni czas, każde naciśnięcie zwiększa lub zmniejsza ustawienia o 1 minutę. Przytrzymując przycisk "△" lub "▽" przez ponad 2 sekundy można szybciej zmieniać wartości ustawiane. Po ustawieniu czasu nacisnąć przycisk T-ON w ciągu 5 sekund. Wprowadzone ustawienia zostaną zatwierdzone. Napis "ON" przestanie migać, a ikonka "🕒" wznowi wyświetlanie. Aby skasować ustawienia, wystarczy powtórnie nacisnąć przycisk T-ON.</p> <ul style="list-style-type: none"><li>● Przycisk T-OFF</li></ul> <p>Przycisk „T-OFF” umożliwia ustawienie czasu wyłączenia timera. Naciśnij przycisk T-OFF, ikonka "🕒" zniknie i napis "OFF" zacznie migać na wyświetlaczu. Gdy w ciągu 5 sekund wciśniemy przycisk "△" lub "▽" podczas migania ikonki, wprowadzić można czas wyłączenia. Każde naciśnięcie zwiększa lub zmniejsza ustawienia o 1 minutę. Przytrzymując przycisk "△" lub "▽" przez ponad 2 sekundy można szybciej zmieniać wartości ustawiane. Po ustawieniu czasu nacisnąć przycisk T-OFF w ciągu 5 sekund. Wprowadzone ustawienia zostaną zatwierdzone. Napis "OFF" przestanie migać, a ikonka "🕒" wznowi wyświetlanie. Aby skasować ustawienia, wystarczy powtórnie nacisnąć przycisk T-OFF.</p>
<p><b>UWAGA</b></p> <ul style="list-style-type: none"><li>● W stanie włączonym i wyłączonym, można ustawić jednocześnie T-OFF lub T-ON.</li><li>● Przed ustawieniem T-ON lub T-OFF, należy ustawić aktualny czas za pomocą funkcji CLOCK .</li></ul> <p>● Po uruchomieniu T-ON lub T-OFF, ustawiony zostanie stały cykl włączenia i wyłączenia. Po tym, klimatyzator zostanie włączony lub wyłączony w zależności od ustawienia czasu TIMERA. Przycisk ON / OFF, nie będzie miał wpływu na ustawienia. Jeśli nie potrzebujesz tej funkcji, użyj sterownika bezprzewodowego, aby ją anulować.</p>	
<p>Przycisk</p> <p>I FEEL</p>	<p>Wciśnięcie przycisku włącza funkcję I FEEL (inteligentnej kontroli temperatury). Ikonka "🌡️" pojawi się na wyświetlaczu sterownika. Urządzenie automatycznie ustawi temperaturę nawiewu zgodnie z odczytaną temperaturą otoczenia w pobliżu sterownika. Ponowne naciśnięcie tego przycisku kasuje ustawienia funkcji I FEEL. Ikonka "🌡️" zniknie z wyświetlacza sterownika.</p> <ul style="list-style-type: none"><li>● Należy umieścić sterownik w pobliżu użytkownika, gdy ta funkcja jest włączona.</li></ul> <p>Nie umieszczaj sterownika bezprzewodowego w pobliżu obiektu o zbyt wysokiej temperaturze lub o zbyt niskiej temperaturze, aby uniknąć wykrycia nieprawidłowych wskazań temperatury otoczenia. Gdy funkcja I FEEL jest włączona, pilot zdalnego sterowania powinien znajdować się w miejscu, w którym jednostka wewnętrzna może odbierać sygnał wysyłany przez pilota.</p>
<p>Przycisk</p> <p>CLOCK</p>	<p>Naciśnij przycisk CLOCK, aby wejść w tryb ustawień zegara. Na wyświetlaczu pojawi się migająca ikonka "🕒". Naciskając przyciski "△" lub "▽" w ciągu 5 sekund możemy zmieniać ustawienie godziny. Każde naciśnięcie przycisków "△" lub "▽" zwiększa lub zmniejsza ustawienia czasu o 1 minutę. Jeśli przytrzymamy wciśnięty przycisk powyżej 2 sekund ustawiane wartości będą się zmieniać szybciej. Po ustawieniu wciśnij ponownie przycisk CLOCK, aby zatwierdzić ustawienia. Ikonka "🕒" będzie się wyświetlać w sposób ciągły.</p>
<p><b>UWAGA</b></p> <ul style="list-style-type: none"><li>● Zegar przyjmuje tryb wyświetlania 24-godzinny. Odstęp między dwoma operacjami nie może przekraczać 5s. W przeciwnym razie sterownik wyjdzie z trybu ustawień.</li><li>● Ustawienia dla T-ON/T-OFF są takie same.</li></ul>	

## OBSŁUGA STEROWNIKA BEZPRZEWODOWEGO

Przycisk

SLEEP

Naciśnij ten przycisk, aby wybrać funkcję nocnej pracy - Sleep 1 (☾ 1), Sleep 2, (☾ 2), Sleep 3 (☾ 3) lub kasowanie funkcji nocnej pracy, powtarzając to cyklicznie wg. powyższego schematu. Po włączeniu urządzenia funkcja nocnej pracy jest standardowo wyłączona.

Tryb Sleep nr 1 funkcji nocnej pracy zależnym od trybu pracy klimatyzatora.

W trybie pracy chłodzenia po 1 godzinie od włączenia funkcji nocnej pracy, temperatura wzrośnie o 1°C, a po 2 godzinach o 2°C. Potem urządzenie pracuje przy tak ustawionej temperaturze.

W trybie grzania po 1 godzinie od włączenia funkcji nocnej pracy, temperatura zostanie obniżona o 1°C, a po 2 godzinach o 2°C. Potem urządzenie pracuje przy tak ustawionej temperaturze.

- Tryb Sleep nr 2 funkcji nocnej pracy, gdy klimatyzator pracuje zgodnie z nastawą fabryczną algorytmu wykresu temperatury funkcji pracy nocnej.
- Sleep 3 jest trybem nocnej pracy, gdy klimatyzator pracuje zgodnie z nastawą użytkownika według algorytmu krzywej temperatury spersonalizowanej:
- (1) W tym przypadku, wciśnij dłużej przycisk "Turbo", sterownik wejdzie w ręczne ustawienia funkcji nocnej pracy, wyświetli się napis "1 hour", i w polu, gdzie wyświetlana jest ustawiana temperatura wyświetli się "88", będzie wyświetlana odpowiednia temperatura ostatniej ustawionej krzywej funkcji nocnej pracy i będzie migać (przy pierwszym wejściu do ustawień będzie wyświetlana zgodnie z początkowym ustawieniem krzywej fabrycznej).
- (2) Naciskając przyciskami "△" i "▽", ustaw odpowiadającą potrzebom wartość temperatury; po zmianie, naciśnij przycisk "Turbo" dla zatwierdzenia ustawień.
- (3) W tym czasie, ustawienia timera na sterowniku bezprzewodowym automatycznie będą wzrastać co 1 godzinę (tj. np. "2 godziny" lub "3 godziny" ... i "8 godzin"). W polu wyświetlacza, gdzie zwykle pojawia się ustawiana temperatura "88" wyświetlać się będzie odpowiednia temperatura ostatniej krzywej funkcji nocnej pracy i będzie migać na wyświetlaczu;
- (4) Powtórz powyższe kroki (2) ~ (3) działania, aż do ustawienia temperatury 8 godzin do zakończenia snu, ustawienie krzywej temperaturowej trybu nocnego jest gotowe, w tym czasie, sterownik powróci wyświetlania standardowych ustawień automatycznego wyłączenia timera; wyświetlacz temperatury powróci do wyświetlania ustawionej temperatury nawiewu.
- Sleep 3- ustawienia krzywej temperaturowej w funkcji nocnej pracy zaprogramowanym przez użytkownika- sprawdzenie nastaw: Użytkownik może sprawdzić własne ustawienia krzywej temperaturowej funkcji nocnej pracy, wejść w status ustawień użytkownika funkcji nocnej pracy, ale nie należy zmieniać ustawień temperatury. Następnie naciskając przycisk "Turbo" zatwierdza się ustawienia.

Uwaga: w procedurze powyższej nastawy lub sprawdzenia, jeżeli w przeciągu 10s, nie jest wciśnięty przycisk, sterownik automatycznie wyjdzie z ustawień krzywej temperaturowej i powróci do wyświetlania standardowych danych. Naciśnięcie przycisku "ON/OFF", "Mode", "Sleep" również zakończy się wyjściem z trybu ustawień lub sprawdzenia krzywej temperaturowej funkcji nocnej pracy.

Przycisk

WiFi

- Gdy funkcja WiFi jest włączona, na ekranie sterownika bezprzewodowego zostanie wyświetlona ikonka "WiFi";





Jak włączyć WiFi: naciśnij przycisk "WiFi".

Jak wyłączyć WiFi: przytrzymaj przycisk "WiFi" przez 5s. aby wyłączyć funkcję WiFi. W stanie wyłączonym urządzenia, naciśnięcie przycisków "MODE" i "WiFi" jednocześnie przez ponad 1s, spowoduje, że sterownik bezprzewodowy wyśle kod resetowania do ustawień fabrycznych.

**UWAGA**

- Ta funkcja jest tylko dla wybranych modeli klimatyzatorów.

## OBSŁUGA STEROWNIKA BEZPRZEWODOWEGO

<p>Przycisk</p> 	<p>Naciśnij ten przycisk, aby włączyć funkcję wymiany powietrza (nieдоступna w tym modelu) lub funkcję jonizatora plazmowego. Pierwsze naciśnięcie przycisku włącza funkcję wymiany powietrza, na wyświetlaczu sterownika pojawi się ikonka "🏠". Naciśnij ten przycisk drugi raz, aby aktywować działanie jonizatora plazmowego i funkcję wymiany powietrza jednocześnie; na wyświetlaczu sterownika pojawią się ikonki "🏠" i "🌿".</p> <p>Naciśnięcie tego przycisku po raz trzeci to wyjście jednocześnie z działania funkcji jonizatora plazmowego i wymiany powietrza. Naciśnięcie tego przycisku po raz czwarty to uruchomienie funkcji jonizatora plazmowego; na wyświetlaczu sterownika pojawi się ikonka "🌿".</p>
<p><b>UWAGA</b></p> <ul style="list-style-type: none"><li>• Ta funkcja jest tylko dla wybranych modeli klimatyzatorów.</li></ul>	
<p>Przycisk</p> 	<p>Wciśnięcie przycisku powoduje wyłączenie funkcji podświetlenia wyświetlacza panelu jednostki wewnętrznej. Ikonka na sterowniku "💡" zgaśnie. Naciśnięcie przycisku raz jeszcze spowoduje włączenie funkcji. Ikonka "💡" zostanie wyświetlona na pilocie.</p>
<p>Przycisk</p> 	<p>Naciskając ten przycisk, można sprawdzić ustawioną temperaturę, temperaturę otoczenia wewnątrz na wyświetlaczu jednostki wewnętrznej.</p> <p>Ustawienie na sterowniku bezprzewodowym zmienia się cyklicznie, jak poniżej:</p> 

### Wprowadzenie dla funkcji kombinacji przycisków

#### Funkcja oszczędzania energii

Jednoczesne wciśnięcie przycisków "TEMP" i "CLOCK" w trybie chłodzenia uruchamia funkcję oszczędzania energii. Na wyświetlaczu sterownika bezprzewodowego wyświetli się "SE". Powtórne wciśnięcie przycisków, spowoduje wyłączenie tej funkcji. Gdy funkcja oszczędzania energii jest uruchamiona, ikonka "SE" będzie wyświetlała się na sterowniku zdalnego sterowania, a klimatyzator dostosuje automatycznie ustawienie temperatury, zgodnie z ustawieniami fabrycznym aby osiągnąć jak najlepiej efekt oszczędności energii.

#### UWAGA

- W trakcie działania funkcji oszczędzania energii, prędkość wentylatora jest domyślnie prędkością auto i nie może być regulowana.
- W trakcie działania funkcji oszczędzania energii, ustawienia temperatury nie można regulować. Naciskając przycisk "TURBO", sterownik bezprzewodowy nie będzie mógł wysłać sygnału.
- Funkcja nocnej pracy i funkcja oszczędzania energii nie mogą pracować jednocześnie. Jeśli funkcja oszczędzania energii została ustawiona w trybie chłodzenia, wciśnięcie przycisku "Sleep" anuluje funkcję oszczędzania energii. Jeśli funkcja nocnej pracy została ustawiona w trybie chłodzenia, uruchomienie funkcji oszczędzania energii spowoduje anulowanie funkcji nocnej pracy.

#### Funkcja +8 °C grzania

W trybie grzania, wciśnij przyciski "TEMP" i "CLOCK" jednocześnie, aby uruchomić lub wyłączyć funkcję grzania +8 °C. Gdy funkcja ta jest uruchomiona, ikonka "🌞" i "8°C" wyświetlać się będzie na sterowniku bezprzewodowym, a klimatyzator utrzyma status funkcji +8 °C grzania. Naciśnij przyciski "TEMP" i "CLOCK" ponownie jednocześnie, aby wyjść z funkcji +8°C grzania.

## OBSŁUGA STEROWNIKA BEZPRZEWODOWEGO

### UWAGA

- Dla funkcji grzania +8 °C, prędkość wentylatora jednostki wewnętrznej jest domyślnie prędkością auto i nie może być regulowana.
- Dla funkcji grzania +8 °C, ustawienie temperatury nie może być regulowane. Naciśnij przycisk "TURBO", a sterownik bezprzewodowy nie będzie wysyłał sygnału.
- Funkcje nocnej pracy i funkcji grzania +8 °C nie mogą pracować jednocześnie. Jeśli +8 °C funkcja grzania została ustawiona w trakcie trybu chłodzenia, naciśnięcie przycisku "Sleep" anuluje działanie +8 °C funkcji grzania.  
Jeśli funkcja nocnej pracy została ustawiona w trakcie trybu chłodzenia, uruchomienie funkcji +8 °C grzania anuluje funkcję nocnej pracy SLEEP.
- Przy wyświetlaniu temperatury w stopniach °F, sterownik bezprzewodowy wyświetli funkcję +46 °F grzanie.

### Blokada klawiatury

Naciśnij "△" i "▽" jednocześnie, aby włączyć lub wyłączyć funkcję blokady rodzicielskiej. Kiedy funkcja blokady rodzicielskiej jest włączona, ikonka "🔒" jest wyświetlana na pilocie zdalnego sterowania. Jeśli spróbujesz nacisnąć przyciski sterownika, ikonka "🔒" mignie trzy razy, nie wysyłając sygnału do urządzenia.

### Przełączanie między stopniami Celcjusza a Fahrenheita

Kiedy urządzenie jest wyłączone, przyciśnięcie jednocześnie przycisków "▽" i "MODE", pozwoli na przełączanie wyświetlania temperatury między °C a °F.

### Funkcja automatycznego czyszczenia

Gdy sterownik bezprzewodowy jest wyłączony, naciśnij jednocześnie przyciski "MODE" i "FAN" przez około 5 sek., aby uruchomić funkcję automatycznego czyszczenia, po czym klimatyzator wyświetli kod „CL”. Powtórz operację, aby wyjść z automatycznego czyszczenia (w przypadku wyjścia z automatycznego czyszczenia za pomocą przycisku, urządzenie będzie działać obowiązkowo przy niskiej prędkości w celu osuszenia parownika przez pewien czas).

Czas pracy funkcji automatycznego czyszczenia to około 30 minut.

Proces automatycznego czyszczenia parownika będzie prowadził szybkie chłodzenie lub grzanie, może być większy poziom hałasu będący dźwiękiem przepływu cieczy oraz rozszerzania i kurczenia się plastiku; klimatyzator może wydmuchiwać zimne lub gorące powietrze i są to zjawiska normalne. Utrzymuj wentylację pomieszczenia podczas procesu czyszczenia, aby uniknąć pogorszenia komfortu.

### UWAGA

- Funkcję automatycznego czyszczenia można uruchomić tylko w przypadku normalnej pracy w rutynowej temperaturze otoczenia. Jeśli pokrycie kurzem w domu jest wysokie, zalecamy czyszczenie go raz w miesiącu; jeśli nie, po prostu wyczyść go raz na 3 miesiące.  
Po uruchomieniu automatycznego czyszczenia użytkownik może opuścić pomieszczenie; po automatycznym czyszczeniu urządzenie automatycznie przejdzie w tryb czuwania.
- Ta funkcja jest tylko dla wybranych modeli klimatyzatorów.

### Tryb ultra cichy

Dotyczy to tych modeli jednostek wewnętrznych, które posiadają tryb pracy wentylatora Ultra Quiet.

Funkcja działa tylko w trybie chłodzenia lub wentylacji, gdy temperatura otoczenia w pomieszczeniu spadnie poniżej 25°C. Jednostka automatycznie przejdzie w tryb pracy Ultra Quiet około 3.5 minuty później.

W trybie Quiet , jeśli temperatura otoczenia jest niższa niż 25°C, nie możemy ręcznie anulować trybu Ultra Quiet. Jeśli musisz anulować ten tryb pracy wentylatora, powinieneś zmienić prędkość z trybu Quiet na inną.

## OBSŁUGA STEROWNIKA BEZPRZEWODOWEGO

### Tryb nocny

W trybie chłodzenia lub ogrzewania, po włączeniu funkcji nocnej pracy jednostki wewnętrznej i przełączeniu na niską prędkość lub tryb cichej pracy, jednostka zewnętrzna przejdzie w tryb nocnej pracy.



### UWAGA

- Kiedy poczujesz, że efekt chłodzenia i grzania jest zbyt słaby, naciśnij przycisk „FAN”, aby zmienić prędkość wentylatora lub naciśnij przycisk „SLEEP”, aby wyjść z ustawień funkcji nocnej pracy.
- Tryb nocny może działać tylko w normalnej temperaturze otoczenia.
- Ta funkcja jest dostępna tylko w niektórych modelach.

### Funkcja

Funkcja  służy do ograniczania mocy całego urządzenia. Naciśnij jednocześnie przyciski "Sleep" i "Mode", pilot zdalnego sterowania zacznie wyświetlać cyklicznie informacje w następujący sposób:



- Maksymalna moc ograniczona w trybie  jest niższa niż w trybie .
- Jeśli chcesz anulować funkcję ograniczenia mocy, naciśnij przyciski "Sleep" i "Mode", aż ikona na pilocie zdalnego sterowania przestanie być wyświetlana.
- Gdy pilot zdalnego sterowania jest wyłączony, funkcja ograniczania mocy zostanie anulowana. Jeśli chcesz aktywować funkcję, naciśnij ponownie te przyciski "Sleep" i "Mode".
- Jeżeli aktualna moc jest mniejsza niż maksymalna moc w trybie , to po wejściu w taki tryb pracy, moc nie zostanie ograniczona.
- W przypadku modelu z jedną jednostką zewnętrzną i dwiema jednostkami wewnętrznymi, jeśli jedna z jednostek wewnętrznych wejdzie w funkcję ograniczenia mocy, jednostka zewnętrzna przejdzie w ustawiony tryb ograniczania mocy jednostki wewnętrznej; wtedy, gdy dwie jednostki wewnętrzne przejdą w tryb ograniczania mocy moc jednostki zewnętrznej będzie ograniczona odpowiednio do niższej mocy dwóch jednostek wewnętrznych.

### UWAGA

- Ta funkcja jest dostępna tylko w niektórych modelach klimatyzatorów.

### Wymiana baterii w sterowniku

### UWAGA

- Podczas pracy skieruj nadajnik sygnału sterowania na odbiornik podczerwieni znajdujący się na jednostce wewnętrznej. Odległość między nadajnikiem sygnału a oknem odbiornik podczerwieni nie powinna przekraczać 8 m, a między nimi nie powinno być żadnych przeszkód.
- Sygnał sterowania może być zakłócony w pomieszczeniu, w którym znajdują się lampy fluorescencyjne lub działające telefony bezprzewodowe; podczas pracy sterownik bezprzewodowy powinien znajdować się w miarę blisko jednostki wewnętrznej.
- Wymień obie baterie na tego samego modelu, gdy wymagana jest wymiana.
- Jeśli nie używasz sterownika bezprzewodowego przez dłuższy czas, wyjmij baterie.
- Jeśli obraz na ekranie sterownika bezprzewodowego jest niewyraźny lub go nie ma wcale, wymień baterie.

## OBSŁUGA STEROWNIKA BEZPRZEWODOWEGO

1. Podnieś pokrywę wzdłuż kierunku strzałki (jak pokazano na rys. 1 ①).
2. Wyjmij oryginalne baterie (jak pokazano na rys. 1 ②).
3. Włóż dwie baterie alkaliczne (AAA 1,5 V) i upewnij się, że położenie biegunów „+” i „-” jest prawidłowe (jak pokazano na rys. 2 ③).
4. Załóż ponownie pokrywę (jak pokazano na rys. 2 ④).

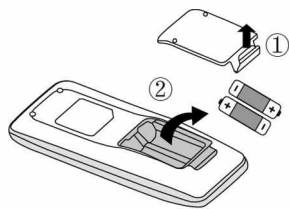

Rys. 1

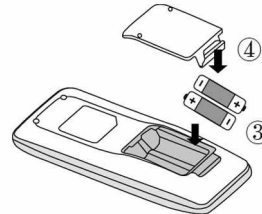

Rys. 2



### Informacja o recyklingu

1. Wiele materiałów opakowaniowych to materiały nadające się do recyklingu.
2. Wrzuć je do odpowiednio oznaczonego kontenera do recyklingu. Jeśli chcesz zutylizować klimatyzator, skontaktuj się z lokalnym sprzedawcą lub centrum serwisowym w celu ustalenia prawidłowej metody utylizacji urządzenia.

	<b>Prawidłowa utylizacja tego produktu</b>
	Oznaczenie to wskazuje, że tego produktu nie należy wyrzucać wraz z innymi odpadami gospodarstwa domowego w całej UE. Aby uniknąć szkodliwego wpływu na środowisko naturalne i zdrowie ludzi wskutek niekontrolowanej utylizacji odpadów, należy poddać urządzenie recyklingowi dla ponownego wykorzystywania materiałów. Aby oddać zużyte urządzenie, należy dostarczyć go do punktu zbierania zużytego sprzętu elektrycznego i elektronicznego. Adresy takich punktów są podane na stronach internetowych administracji publicznej.

## KONSERWACJA



### UWAGA

#### Przeczytaj przed rozpoczęciem czyszczenia

- Podczas czyszczenia klimatyzatora należy wyłączyć urządzenie i wyjąć wtyczkę zasilania, w przeciwnym razie może dojść do porażenia prądem. Wilgoć może spowodować porażenie prądem. Nigdy nie spryskuj wodą klimatyzatora podczas jego czyszczenia.
- Łatwopalne ciecze ( np. rozpuszczalnik czy benzyna) mogą doprowadzić do uszkodzenia klimatyzatora. Używaj tylko miękkich i suchych szmatek do czyszczenia jednostki, lub lekko zwilżonych wodą z dodatkiem łagodnego detergentu.
- Producent ostrzega przed użyciem środków chemicznych, w skład których wchodzi związek organiczny 2-butoksyetanol (2-Butoxyethanol) oraz pozostałe związki z tej grupy organicznej, które mogą powodować uszkodzenia elementów urządzenia.
- Free Polska Sp. z o.o. zastrzega sobie prawo do nie udzielenia gwarancji na elementy, które uległy uszkodzeniu w wyniku stosowania żrących środków chemicznych, szczególnie w skład których wchodzi związek organiczny 2-butoksyetanol.

### Czyszczenie filtra powietrza

#### 1. Otwórz panel przedni

Otwórz panel przedni jak wskazują strzałki, jak pokazano na rysunku

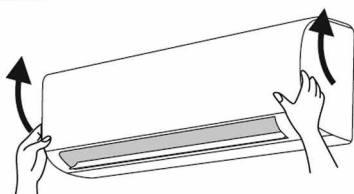

#### 2. Wyjmij filtr powietrza

Wyjmij filtr jak pokazano na rysunku obok.

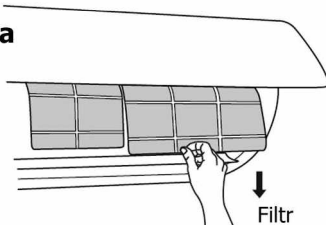

#### 3. Wyczyść filtr powietrza

Wyczyść filtr używając odkurzacza lub wody, jeśli filtr jest zbyt brudny, umyj go ciepłą wodą (poniżej 45°C) z użyciem neutralnego detergentu, a następnie umieść go do wysuszenia w zacienionym miejscu.

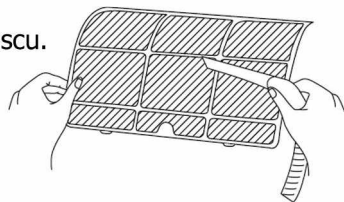

#### 4. Zainstaluj ponownie filtr powietrza

Po wyczyszczeniu załóż filtr, a następnie zatrzaśnij panel dokładnie w kierunku zgodnym ze strzałkami.

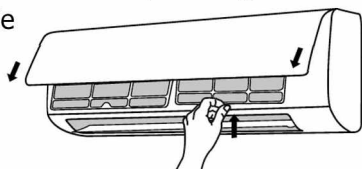

### Kontrola przed i po sezonie użytkowania



#### Sprawdzenie przed sezonem użytkowania

Namocz szmatkę w ciepłej wodzie o temperaturze poniżej 45°C, wyciśnij z niej nadmiar wody, wytrzyj zabrudzone elementy obudowy i filtr powietrza, następnie wysusz i zamontuj zgodnie z krokami przeciwnymi do demontażu; potem należy włączyć zasilanie urządzenia, aż żaluzja nawiewu powietrza zostanie automatycznie zresetowana, wtedy można z urządzenia korzystać.

1. Sprawdź, czy wloty i wyloty powietrza z jednostki wewn. i zewn. nie są zablokowane.
2. Sprawdź, czy bezpieczniki, wtyczka i gniazdo zasilania są w dobrym stanie.
3. Sprawdź, czy filtr powietrza jest czysty.
4. Sprawdź, czy wspornik montażowy jednostki zewnętrznej nie jest uszkodzony lub skorodowany. Jeśli tak, skontaktuj się z serwisem.
5. Sprawdź, czy rura odpływowa skroplin nie jest uszkodzona.



#### Sprawdzenie po sezonie użytkowania

1. Odłącz zasilanie.
2. Wyczyść filtr powietrza i panel jednostki wewn.
3. Sprawdź, czy wspornik montażowy jednostki zewnętrznej nie jest uszkodzony lub skorodowany. Jeśli tak, skontaktuj się z serwisem.

## ROZWIĄZYWANIE PROBLEMÓW

### UWAGA

- Wyłącz klimatyzator i odłącz natychmiast zasilanie, jeśli:
  - Dochodzi do przegrzewania się przewodu zasilania lub został on uszkodzony.
  - Wyłącznik nadmiarowo-prądowy (bezpiecznik) w obwodzie zasilania elektrycznego często wyłącza się.
  - Klimatyzator wytwarza przenikliwy dźwięk podczas pracy.
  - Klimatyzator wydziela zapach spalenizny podczas pracy.
  - Jest wyciek wody z jednostki wewnętrznej.
- Nie wolno samodzielnie naprawiać, montować lub demontować klimatyzatora.
- Jeśli klimatyzator będzie pracował w sytuacjach wymienionych powyżej, może to spowodować poważne uszkodzenie urządzenia, porażenie prądem lub zagrożenie pożarem. Skontaktuj się niezwłocznie z autoryzowanym serwisem klimatyzacji w celu uzyskania pomocy.

### Kody błędów

- Gdy stan klimatyzatora jest nieprawidłowy, wskaźnik temperatury jednostki wewnętrznej będzie wyświetlał odpowiedni kod błędu. Prosimy zapoznać się z poniższymi przykładami kodów błędów:

Kody błędów	Rozwiązywanie problemów
<b>E1, E5, E6, E8</b>	Można go wyeliminować po ponownym uruchomieniu urządzenia. Jeśli nie, prosimy o kontakt z wykwalifikowanym personelem technicznym w celu naprawy
<b>C5, F0, F1, F2</b>	Prosimy o kontakt z wykwalifikowanym personelem technicznym w celu naprawy
<b>U8, H3, H6</b>	Można go wyeliminować po ponownym uruchomieniu urządzenia. Jeśli nie, prosimy o kontakt z wykwalifikowanym personelem technicznym w celu naprawy

## ROZWIĄZYWANIE PROBLEMÓW

### Ogólna analiza problemów

Przed zapytaniem o serwis, sprawdź poniższe elementy. Jeśli problem nadal występuje skontaktuj się z autoryzowanym serwisem GREE. Nieprawidłowa naprawa może spowodować porażenie prądem.

Problem	Możliwe przyczyny	Rozwiązanie
Jednostka wewnętrzna nie odbiera sygnału sterownika bezprzewodowego lub on nie działa.	<ul style="list-style-type: none"> <li>• Czy jest to poważnie zakłócone (np. elektryczność statyczna, niestabilne napięcie)?</li> </ul>	<ul style="list-style-type: none"> <li>• Wyciągnij wtyczkę. Ponownie włóż wtyczkę po około 3 minutach, a następnie włącz ponownie urządzenie.</li> </ul>
	<ul style="list-style-type: none"> <li>• Czy odbiornik sygnału sterowania znajduje się w zasięgu działania sterownika bezprzewodowego ?</li> </ul>	<ul style="list-style-type: none"> <li>• Zasięg odbioru sygnału wynosi 8m.</li> </ul>
	<ul style="list-style-type: none"> <li>• Czy są jakieś przeszkody ?</li> </ul>	<ul style="list-style-type: none"> <li>• Usuń przeszkody.</li> </ul>
	<ul style="list-style-type: none"> <li>• Czy sterownik bezprzewodowy jest skierowany na okienko odbiornika sygnału sterowania?</li> </ul>	<ul style="list-style-type: none"> <li>• Wybierz odpowiedni kąt i skieruj pilota zdalnego sterowania na okienko odbiornika w jednostce wewnętrznej.</li> </ul>
	<ul style="list-style-type: none"> <li>• Czy czułość sterownika bezprzewodowego jest niska; niewyraźny obraz wyświetlacza lub brak wyświetlania?</li> </ul>	<ul style="list-style-type: none"> <li>• Sprawdź baterie. Jeśli wydajność baterii jest zbyt niska, wymień je.</li> </ul>
	<ul style="list-style-type: none"> <li>• Brak wyświetlania na ekranie podczas obsługi sterownika bezprzewodowego?</li> </ul>	<ul style="list-style-type: none"> <li>• Jeśli sterownik bezprzewodowy wydaje się być uszkodzony, wymień go.</li> </ul>
	<ul style="list-style-type: none"> <li>• Czy w pomieszczeniu znajduje się lampa fluorescencyjna?</li> </ul>	<ul style="list-style-type: none"> <li>• Zbliź sterownik bezprzewodowy do jednostki wewnętrznej.</li> <li>• Wyłącz lampę fluorescencyjną i spróbuj ponownie.</li> </ul>
Powietrze nie wydostaje się z jednostki wewn. klimatyzatora.	<ul style="list-style-type: none"> <li>• Czy wlot lub wylot powietrza z jednostki wewnętrznej jest zablokowany?</li> </ul>	<ul style="list-style-type: none"> <li>• Wyciągnij przeszkody.</li> </ul>
	<ul style="list-style-type: none"> <li>• Czy w trybie grzania, wewnątrz pomieszczenia została osiągnięta ustawiona temperatura?</li> </ul>	<ul style="list-style-type: none"> <li>• Po osiągnięciu ustawionej temperatury jednostka wewnętrzna przestaje nawiewać powietrze.</li> </ul>
	<ul style="list-style-type: none"> <li>• Czy tryb grzania jest aktualnie włączony na sterowniku bezprzewodowym?</li> </ul>	<ul style="list-style-type: none"> <li>• Aby zapobiec wydmuchiowaniu zimnego powietrza, jednostka wewnętrzna będzie rozpoczynać nawiewanie w opóźnieniu kilka minut, co jest normalnym zjawiskiem.</li> </ul>
Klimatyzator nie uruchamia się	<ul style="list-style-type: none"> <li>• Czy wystąpiła awaria zasilania?</li> </ul>	<ul style="list-style-type: none"> <li>• Poczekaj na przywrócenie zasilania.</li> </ul>
	<ul style="list-style-type: none"> <li>• Czy wtyczka zasilania jest luźna?</li> </ul>	<ul style="list-style-type: none"> <li>• Włóż ponownie wtyczkę.</li> </ul>
	<ul style="list-style-type: none"> <li>• Czy ustawienie funkcji sterownika bezprzewodowego jest prawidłowe?</li> </ul>	<ul style="list-style-type: none"> <li>• Zresetuj ustawienie funkcji.</li> </ul>
	<ul style="list-style-type: none"> <li>• Czy okablowanie jest uszkodzone?</li> </ul>	<ul style="list-style-type: none"> <li>• Poproś specjalistę o wymianę.</li> </ul>
	<ul style="list-style-type: none"> <li>• Czy zadziałał wyłącznik nadmiarowo-prądowy lub został przepalony bezpiecznik topikowy?</li> </ul>	<ul style="list-style-type: none"> <li>• Poproś specjalistę o wymianę wyłącznika lub bezpiecznika.</li> </ul>
	<ul style="list-style-type: none"> <li>• Czy urządzenie zostało ponownie uruchomione natychmiast po zatrzymaniu działania?</li> </ul>	<ul style="list-style-type: none"> <li>• Odczekaj 3 minuty, a następnie włącz ponownie urządzenie.</li> </ul>

## ROZWIĄZYWANIE PROBLEMÓW

Problem	Możliwe przyczyny	Rozwiązanie
Na wylocie powietrza z jednostki wewnętrznej pojawia się wilgoć.	<ul style="list-style-type: none"> <li>• Czy temperatura w pomieszczeniu i wilgotność jest wysoka?</li> </ul>	<ul style="list-style-type: none"> <li>• Ponieważ powietrze wewnątrz jest szybko schładzane. Po jakimś czasie temperatura i wilgotność względna w pomieszczeniu spadną, a mgiełka zniknie.</li> </ul>
Ustawionej temperatury nie można regulować	<ul style="list-style-type: none"> <li>• Czy wymagana temperatura dla pomieszczenia przekracza ustawiony zakres temperatury?</li> </ul>	<ul style="list-style-type: none"> <li>• Ustaw zakres temperatury nawiewu pomiędzy 16°C ~ 30°C.</li> </ul>
	<ul style="list-style-type: none"> <li>• Czy napięcie nie jest za niskie?</li> </ul>	<ul style="list-style-type: none"> <li>• Poczekać, aż napięcie powróci do normalnej wartości.</li> </ul>
Wydajność chłodzenia (grzania) jest niewystarczająca	<ul style="list-style-type: none"> <li>• Czy filtr jest brudny?</li> </ul>	<ul style="list-style-type: none"> <li>• Wyczyścić filtr powietrza.</li> </ul>
	<ul style="list-style-type: none"> <li>• Czy drzwi i okna są otwarte?</li> </ul>	<ul style="list-style-type: none"> <li>• Zamknij drzwi i okna.</li> </ul>
	<ul style="list-style-type: none"> <li>• Czy ustawiona temperatura nawiewu mieści się w odpowiednim zakresie?</li> </ul>	<ul style="list-style-type: none"> <li>• Dostosuj temperaturę do odpowiedniego zakresu.</li> </ul>
	<ul style="list-style-type: none"> <li>• Zbyt niskie napięcie?</li> </ul>	<ul style="list-style-type: none"> <li>• Poczekać, aż napięcie wróci do normy.</li> </ul>
Klimatyzator działa nieprawidłowo	<ul style="list-style-type: none"> <li>• Czy występują zakłócenia, takie jak wyładowania atmosferyczne, urządzenia bezprzewodowe itp.</li> </ul>	<ul style="list-style-type: none"> <li>• Odłącz zasilanie, przywróć zasilanie, a następnie uruchom ponownie urządzenie.</li> </ul>
Słychać "szum wody"	<ul style="list-style-type: none"> <li>• Czy klimatyzator jest aktualnie włączony lub wyłączony?</li> </ul>	<ul style="list-style-type: none"> <li>• Hałas jest spowodowany odgłosami czynnika chłodniczego, który przepływa wewnątrz urządzenia, co jest normalnym zjawiskiem.</li> </ul>
Słychać odgłos pęknięcia lub trzaskania	<ul style="list-style-type: none"> <li>• Czy klimatyzator jest aktualnie włączony lub wyłączony?</li> </ul>	<ul style="list-style-type: none"> <li>• Jest to dźwięk tarcia spowodowany rozszerzaniem się i / lub kurczeniem panelu lub innych części w wyniku zmiany temperatury.</li> </ul>

## ZASADY BEZPIECZNEGO POSTĘPOWANIA Z CZYNNIKIEM R32

### Wymogi kwalifikacji dla personelu zajmującego się instalacją i konserwacją

- Wszyscy pracownicy, którzy zajmują się instalacją kontrolą szczelności i serwisowaniem urządzeń klimatyzacyjnych, powinni posiadać ważny certyfikat F-gazowy, którego wymagają przepisy zawarte w Polskiej Ustawie o substancjach kontrolowanych i gazach fluorowanych z 15 maja 2015 roku. Dotyczy to urządzeń chłodniczych napełnionych substancjami kontrolowanymi (HCFC) i gazami fluorowanymi (HFC). Certyfikat taki jest wydawany imiennie, rejestr wydanych certyfikatów jest dostępny w internecie, na stronie <https://www.udt.gov.pl>
- Urządzenia można naprawiać tylko metodami sugerowanymi przez Producenta sprzętu.

### Uwagi dotyczące instalacji

- Klimatyzator nie może być używany w pomieszczeniu, w którym narażony jest na działanie otwartego źródła ognia - np. kominek, przepływowy (gazowy) podgrzewacz wody, gazowy ogrzewacz powietrza itp.
- Nie wolno dopuścić do przewiercenia otworu ani podgrzewać płomieniem palnika rur połączeniowych.
- Klimatyzator musi być zainstalowany w pomieszczeniu, które jest większe niż minimalna wymagana powierzchnia pomieszczenia. Minimalna powierzchnia jest podana na tabliczce znamionowej jednostki zewnętrznej klimatyzatora lub w tabeli a poniżej.
- Test szczelności instalacji chłodniczej jest wymagany po zakończeniu montażu.

### Tabela a - Minimalna powierzchnia pomieszczenia ( m<sup>2</sup>)

Ilość naładowania czynnika chłodniczego (kg)	<1.2	1.3	1.4	1.5	1.6	1.7	1.8	1.9	2	2.1	2.2	2.3	2.4	2.5
lokalizacja przypodłogowa	/	14.5	16.8	19.3	22	24.8	27.8	31	34.3	37.8	41.5	45.4	49.4	53.6
montaż okienny	/	5.2	6.1	7	7.9	8.9	10	11.2	12.4	13.6	15	16.3	17.8	19.3
montaż ścienny	/	1.6	1.9	2.1	2.4	2.8	3.1	3.4	3.8	4.2	4.6	5	5.5	6
montaż na suficie	/	1.1	1.3	1.4	1.6	1.8	2.1	2.3	2.6	2.8	3.1	3.4	3.7	4

## ZASADY BEZPIECZNEGO POSTĘPOWANIA Z CZYNNIKIEM R32

### Uwagi dotyczące serwisu

- Sprawdź, czy strefa konserwacji lub powierzchnia pomieszczenia spełnia wymagania napisane na tabliczce znamionowej.
  - Dopuszcza się prace serwisowe tylko w pomieszczeniach, które spełniają wymagania
- Sprawdź, czy strefa konserwacji jest dobrze wentylowana.
  - Podczas prac konserwacyjnych należy zachować stałą wentylację.
- Sprawdź, czy w strefie konserwacji nie znajduje się źródło otwartego ognia lub potencjalne źródło ognia.
  - W strefie konserwacji zabronione jest używanie otwartego ognia, palenie tytoniu i stosowanie innych czynników (np. iskrzenie, stosowanie materiałów łatwopalnych do czyszczenia) mogących zainicjować pożar; i należy powiesić tabliczkę ostrzegawczą "nie palić"
- Sprawdź, czy znak ostrzegawczy na tabliczce znamionowej urządzenia jest w dobrym stanie.
  - Wymień nieczytelny lub uszkodzony znak ostrzegawczy

### Lutowanie

- Jeśli serwisant w trakcie procesu konserwowania lub naprawy urządzenia musi wykonać cięcie lub lutowanie rur czynnika chłodniczego, należy wykonać następujące kroki:
  - a. Wyłącz urządzenie i odłącz źródło zasilania elektrycznego.
  - b. Wypompuj czynnik chłodniczy za pomocą stacji odzysku z układu chłodniczego.
  - c. Uzyskaj próżnię w układzie chłodniczym.
  - d. Przedmuchaj instalację azotem.
  - e. Wykonaj operację cięcia lub lutowania.
  - f. Powróć do miejsca serwisowania po lutowaniu.
- Czynnik chłodniczy należy następnie przetoczyć do specjalnej butli, przeznaczonej do przechowywania czynnika pochodzącego z odzysku.
- Upewnij się, że w pobliżu wylotu pompy próżniowej nie ma otwartego źródła płomienia i pomieszczenie jest dobrze wentylowane.

### Napełnianie czynnikiem chłodniczym

Użyj specjalnych urządzeń i narzędzi do napełniania czynnikiem chłodniczym przeznaczonych dla R32. Upewnij się, że różne rodzaje czynników chłodniczych nie będą zmieszane ze sobą. Zbiornik czynnika chłodniczego powinien być ustawiony pionowo w czasie napełniania. Przyklej etykietę dotyczącą ilości czynnika w systemie po zakończeniu napełniania. Ilość czynnika chłodniczego uzupełnianego w systemie powinna być zgodna z wytycznymi Producenta. Po zakończeniu napełniania, przed uruchomieniem testu działania klimatyzatora należy zastosować procedurę wykrywania wycieków w instalacji; w przypadku wykrycia wycieku należy usunąć nieszczelność i powrócić do czynności napełniania.

### Wskazówki dotyczące bezpieczeństwa podczas transportu i składowania

- Przed przystąpieniem do rozładunku i otwarcia butli z czynnikiem R32 należy użyć detektora gazu palnego.
- Nie używaj otartego źródła ognia w pobliżu butli z czynnikiem, także palenie jest zabronione.
- Wszystkie czynności powinny być zgodne z lokalnymi przepisami branżowymi i zgodne z prawem.

## UWAGI O MONTAŻU

### Wymiary montażowe

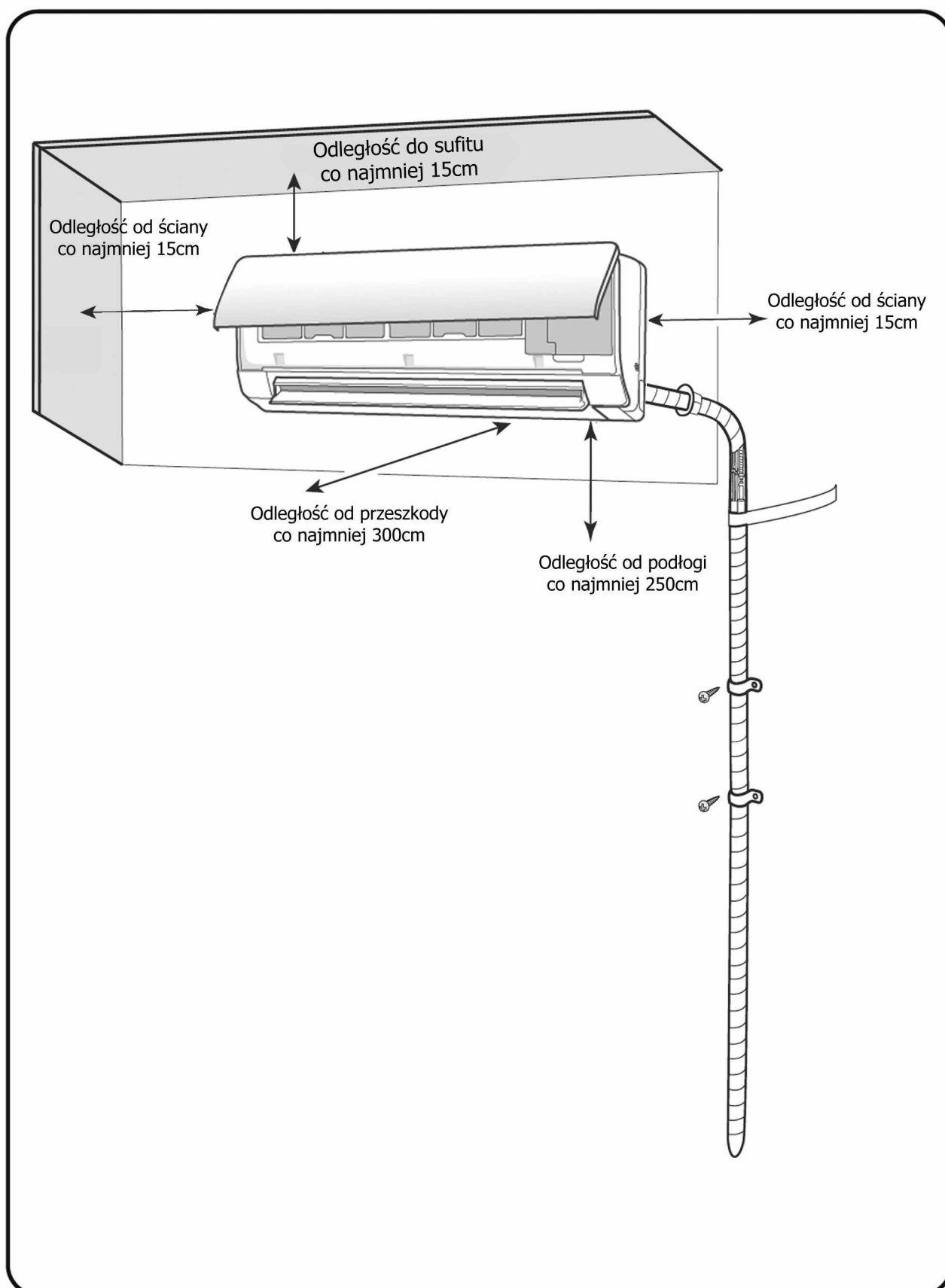

## UWAGI O MONTAŻU

### Wybór lokalizacji montażu klimatyzatora

#### UWAGA

Uwaga:

Do montażu zalecamy wybór Autoryzowanego Instalatora urządzeń GREE. 5-letniej gwarancji podlegają urządzenia zainstalowane przez Instalatorów posiadających certyfikat autoryzacji do montażu i serwisowania urządzeń GREE

#### Ogólne uwagi

Miejsce montażu powinno spełniać następujące warunki:

1. Gdzie warunki będą optymalne i zgodne z oczekiwaniami klienta.
2. Miejsce będzie dobrze wentylowane.
3. Miejsce będzie chronione przed silnym wiatrem, wstrząsami, musi stać poziomo.
4. Miejsce w którym wydmuch ciepłego powietrza z jedn. zewn. i szum wentylatora nie będzie przeszkadzał sąsiadom.
5. Miejsce gdzie można odprowadzić skropliny.
6. Miejsce gdzie będzie łatwy dostęp dla serwisu.
7. Miejsce gdzie nie będą przekroczone max. różnice wysokości i długości instalacji chłodniczej.
8. Wszystkie materiały do montażu muszą być zgodne z normami i lokalnymi przepisami.
9. Należy wykonać poprawne uziemienie klimatyzatora.

#### Jednostka wewnętrzna

1. Wlot i wylot powietrza nie może być zasłonięty
2. Wybór miejsca montażu powinien uwzględniać łatwe połączenie z jednostką zewnętrzną.
3. Lokalizacja powinna uwzględniać dogodne miejsce odprowadzenia skroplin.
4. Należy unikać miejsc do montażu, gdzie są źródła ciepła, wysokiej wilgotności, łatwopalnych gazów.
5. Miejsce montażu powinno utrzymać jednostkę i nie przenosić wibracji.
6. Upewnij się, że warunki montażu są zgodne z zaleceniami podanymi przez producenta.
7. Upewnij się, że pozostało miejsce dla obsługi i serwisu klimatyzatora.
8. Miejsce montażu powinno być oddalone conajmniej 1m od urządzeń elektrycznych tj. TV, sprzęt audio itp.
9. Miejsce montażu powinno zapewniać łatwy dostęp do czyszczenia filtra powietrza.
10. Nie umieszczaj urządzeń w pomieszczeniach takich jak: suszarnie, łaźnie, prysznice lub baseny.

**Uwaga :** Producent w przypadku ciągłej pracy urządzeń w pomieszczeniach technicznych rekomenduje zastosowanie rozwiązania, opartego na pracy rotacyjnej dwóch oddzielnych urządzeń klimatyzacyjnych, w którym każde z urządzeń w całości pokrywa zapotrzebowanie na moc chłodniczą.

### Narzędzia potrzebne do montażu

1. Poziomnica	2. Śrubokręt	3. Wiertarka udarowa
4. Wiertło koronowe	5. Kielichownica	6. Klucz dynamometryczny
7. Klucz płaski	8. Obcinak do rur	9. Detektor wycieku
10. Pompa próżniowa	11. Manometry	12. Miernik uniwersalny
13. Imbusowy klucz sześciokątny	14. Taśma pomiarowa	

## UWAGI O MONTAŻU

### Środki ostrożności dotyczące instalacji elektrycznej

1. Nie powinno się podłączać innych urządzeń elektrycznych do obwodu klimatyzatora.
2. Po szczegółowe wytyczne dotyczące warunków technicznych wykonania instalacji zasilania klimatyzacji zgłoś się w razie potrzeby do wykwalifikowanego elektryka.
3. Aktualne dane techniczne znajdują się na tabliczce znamionowej urządzenia.
4. Upewnij się, że okablowanie jednostki będzie wykonane przez elektryka zgodnie z obowiązującymi normami i przepisami a także niniejszą instrukcją.
5. Przekrój przewodu zasilania elektrycznego musi być zgodny ze specyfikacją techniczną.
6. W przypadku uszkodzenia przewodu zasilania należy go wymienić w całości na nowy.
7. Wszystkie materiały do montażu instalacji elektrycznej muszą być zgodne z normami i posiadać odpowiednie certyfikaty.
8. Wszystkie połączenia elektryczne muszą być zgodne ze schematem okablowania znajdującym się na wewnętrznej obudowie pokrywy jednostki zewnętrznej.
9. Odległość między stykami żył przewodów podłączonych do jednostki musi być conajmniej 3mm.
10. Używanie uszkodzonego przewodu zasilania jest niebezpieczne, grozi pożarem lub porażeniem prądem.
11. Niepoprawne podłączenie może spowodować ryzyko uszkodzenia urządzenia.

### Wymagania dotyczące uziemienia urządzenia

1. Upewnij się, że przewód uziemiający będzie prawidłowo podłączony do szyny uziemiającej w budynku.
2. Połączenie powinno być wykonane w sposób pewny, a jego rozłączenie może nastąpić tylko z użyciem narzędzi.
3. Elementy rozłączalne powinny być łączone z głównym zaciskiem (szyną) uziemiającym w sposób umożliwiający pomiar rezystancji uziemienia.
4. Przekrój każdego przewodu ochronnego powinien wytrzymać spodziewany prąd zwarciaowy.
5. Upewnij się, że są zastosowane właściwe parametry zabezpieczeń w instalacji zasilania elektrycznego.
6. Należy stosować wyłączniki ochronne różnicowoprądowe oraz zabezpieczenia nadprądowe.
7. Nie są dopuszczone do stosowania jako przewody ochronne lub jako przewody ochronne wyrównawcze następujące metalowe elementy:
  - rury wodociągowe,
  - rury zawierające łatwopalne gazy lub płyny,
  - części konstrukcyjne narażone na naprężenia mechaniczne w czasie normalnej pracy,
  - giętkie lub sztywne metalowe kanały,
  - giętkie części metalowe, korytka i drabinki instalacyjne.
8. Przewód uziemiający jest zwykle oznaczany jako żółto-zielony i nie powinien być używany do innych celów.

## MONTAŻ JEDNOSTKI WEWNĘTRZNEJ

### Krok 1: Wybór miejsca montażu

Wybór miejsca montażu należy skonsultować z klientem, biorąc pod uwagę techniczne możliwości montażu i oczekiwania klienta.

### Krok 2: Montaż tylnej płyty mocującej

1. Wyznacz poziom mocowania za pomocą poziomicy. Ponieważ z tacy skroplin będziemy odprowadzać skropliny, minimalnie trzeba pochylić jednostkę w kierunku odpływu, aby zapewnić prawidłowy odpływ wody.
2. Użyj wkrętów do zamocowania tylnej płyty do ściany.
3. Następnie zamocuj ostrożnie tylny panel do płyty montażowej. Płyta montażowa ma możliwość utrzymania własnego ciężaru, pod warunkiem zastosowania odpowiednich wkrętów i kołków mocujących do ściany (ST 4.2x25TA).

### Krok 3: Przewiert przez ścianę

1. Po zlokalizowaniu miejsca na przewiert, wykonać go zgodnie z rysunkiem poniżej. W ścianie należy wywiercić otwór o średnicy podanej na poniższym rysunku, z lekkim spadkiem 5-10° na zewnątrz.

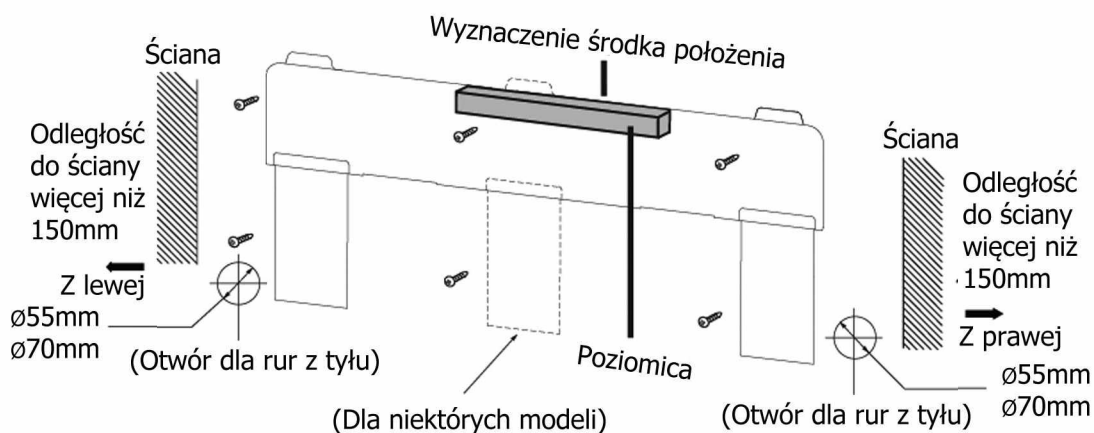

2. Aby zabezpieczyć krawędzie rur i kable przy przejściu przez ścianę, należy owinąć je taśmą osłonową PVC i dodatkowo umieścić w rurze osłonowej przechodzącej przez ścianę. Średnica rury osłonowej powinna być odpowiednio większa, aby było miejsce na wykonanie uszczelnienia przewiertu. Średnica wykonania przewiertu powinna być  $\varnothing 55/\varnothing 70\text{mm}$ , w zależności od modelu.

## MONTAŻ JEDNOSTKI WEWNĘTRZNEJ

### UWAGA

- Zwróć uwagę na zabezpieczenie przed pyłem podczas wiercenia i podejmij odpowiednie środki bezpieczeństwa podczas wykonywania przewiertu.
- Elementy maskujące przewiert oraz materiał do uszczelnienia powinny być zakupione lokalnie w razie potrzeby.

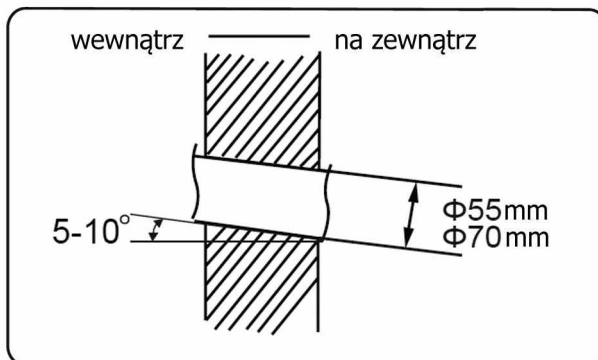

### Krok 4: Wyjście rur z jednostki wewnętrznej

1. Rury instalacyjne mogą być doprowadzane z czterech kierunków: z prawej, z tyłu z prawej, z lewej, z tyłu z lewej.

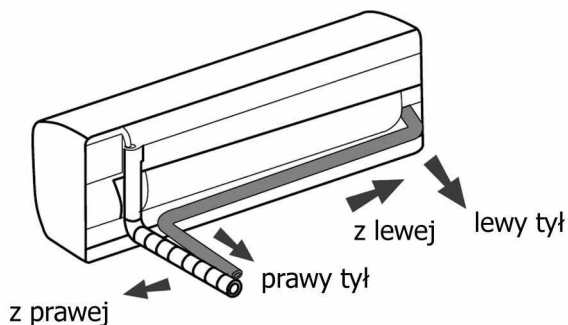

2. Przy podłączaniu rur z lewej bądź z prawej strony jednostki wewnętrznej należy wyciąć odpowiedni element -zaślepkę pokazaną na rysunku poniżej, aby wprowadzić rury do urządzenia.

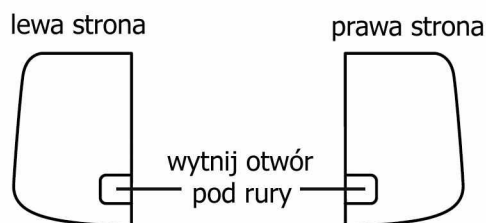

### Krok 5: Podłączenie rur jednostki wewnętrznej

1. Kielich wykonany na końcach rur musi być ustawiony liniowo w stosunku do złączki jednostki wewnętrznej.
2. Skręć nakrętkę palcami na ile to możliwe parę obrotów, na tyle ile to możliwe. Następnie użyj klucza dynamometrycznego i maszynowego do dokręcenia nakrętki.

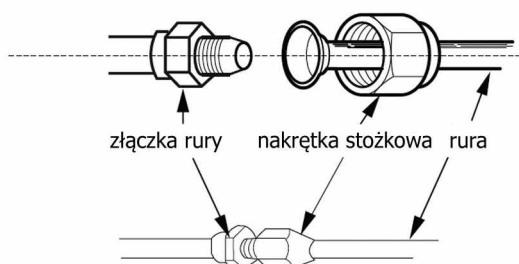

### UWAGA

Podłącz rury najpierw do jednostki wewnętrznej i następnie do jednostki zewnętrznej. Zwróć uwagę na odpowiednie wygięcie rur i umieszczenie rur kiedy podłączasz rury, aby nie dopuścić do ich uszkodzenia. Nie skręcaj nakrętek zbyt silnie, w przeciwnym razie może nastąpić uszkodzenie połączenia i może być wyciek czynnika chłodniczego.

## MONTAŻ JEDNOSTKI WEWNĘTRZNEJ

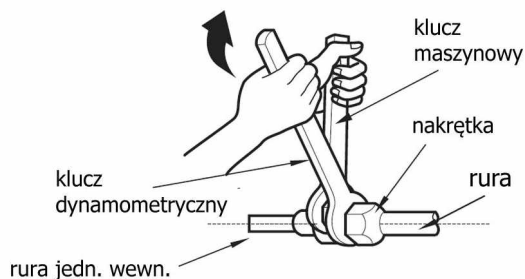

Nakrętka sześciokątna	Moment obrotowy (N·m)
1/4"	15~20
3/8"	30~40
1/2"	45~55
5/8"	60~65
3/4"	70~75

3. Owiń starannie końcówki rury jednostki wewnętrznej i miejsca połączenia z instalacją rurową, taśmą izolacyjną, uszczelniającą.

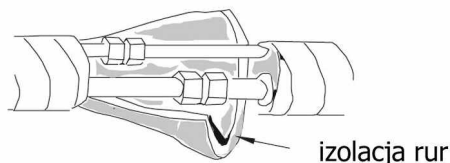

### Krok 6: Podłączenie węża skroplin

1. Podłącz wąż skroplin do rury wylotowej jednostki wewnętrznej
2. Owiń połączenie taśmą izolacyjną, mocującą.

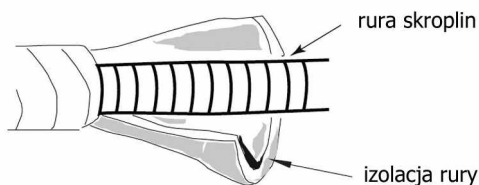
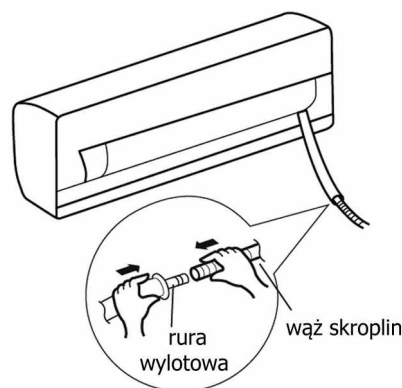
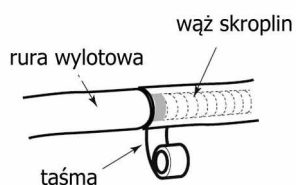

#### UWAGA

Zastosuj izolację na wężu odpływowego z jedn. wewnętrznej, aby zapobiec kondensacji. Elementy do wykonania całej instalacji skroplin należy dokupić lokalnie.

### Krok 7: Podłączenie kabli sterowania

1. Otwórz panel przedni jednostki wewnętrznej, odkręć śrubki mocujące pokrywę skrzynki elektrycznej i ściągnij pokrywę.

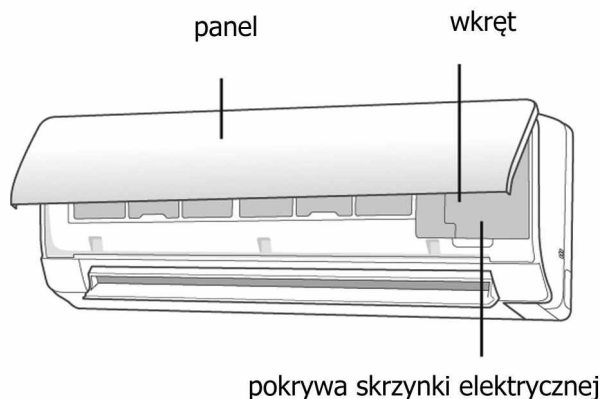

## MONTAŻ JEDNOSTKI WEWNĘTRZNEJ

- Przeciągnij przewód zasilania i przewód sterowania przez oddzielny przepust z tyłu urządzenia i wyciągnij go z przodu przez odpowiedni otwór w skrzynce elektrycznej.
- Odkręć opaskę zaciskową. Podłącz przewód sterowania do odpowiednich zacisków w skrzynce elektrycznej zgodnie ze schematem elektrycznym.

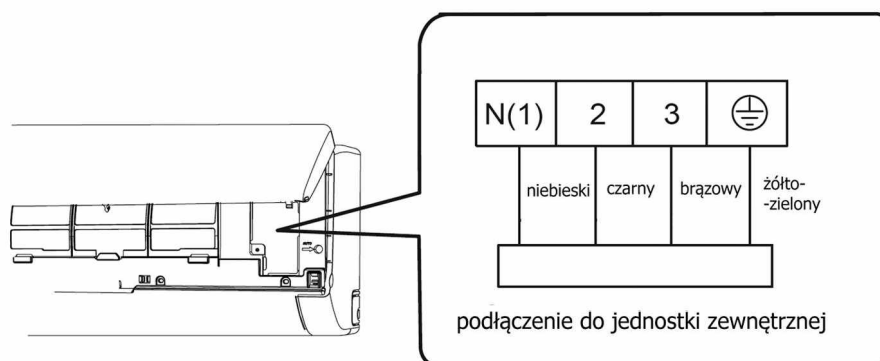
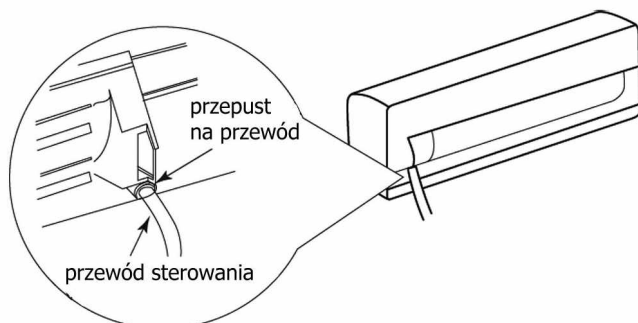

- Przewody ułożyć starannie i przykręcić opaskę zaciskową.
- Zamontuj ponownie przedni panel jednostki wewnętrznej.

### UWAGA

- Wszystkie połączenia elektryczne powinien wykonać profesjonalista. Skontaktuj się z autoryzowanym instalatorem urządzeń GREE lub z lokalnym dystrybutorem i dowiedz więcej szczegółów.
- Jeśli długość przewodów jest niewystarczająca dokonaj zakupu odpowiedniej długości przewodów. Nigdy nie stosuj przedłużaczy w instalacji sterowania i zasilania.
- Upewnij się czy przewody są połączone prawidłowo. W przeciwnym razie może dojść do usterki urządzenia.
- Dokręć dokładnie wszystkie śruby, aby uniknąć poluzowania na stykach.
- Upewnij się czy pokrywa od skrzynki elektrycznej jest prawidłowo zamocowana. Jej nieprawidłowe założenie może doprowadzić do dostania się kurzu lub wody, a w efekcie do powstania zwarcia i uszkodzenia klimatyzatora.
- Odległość między stykami musi być conajmniej 3mm.

## MONTAŻ JEDNOSTKI WEWNĘTRZNEJ

### Krok 8: Owiniecie taśmą rur chłodniczych

1. Owiń taśmą razem rury chłodnicze, przewód zasilania, sterowania i wąż skroplin.

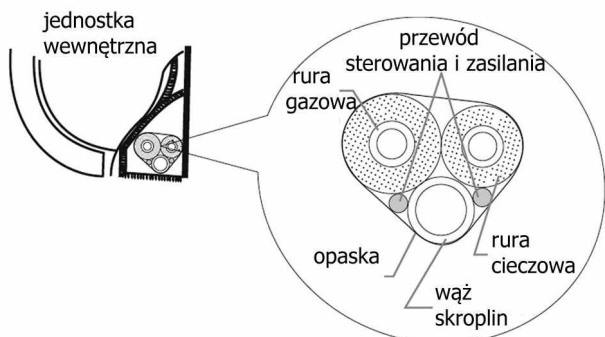

2. Zarezerwuj pewną długość węża skroplin i przewodu zasilania przy instalacji podczas ich owijania taśmą. Podczas owijania do pewnego momentu, potem należy rozdzielić od całości przewód zasilania do jednostki wewnętrznej, a następnie oddzielić wąż skroplin.

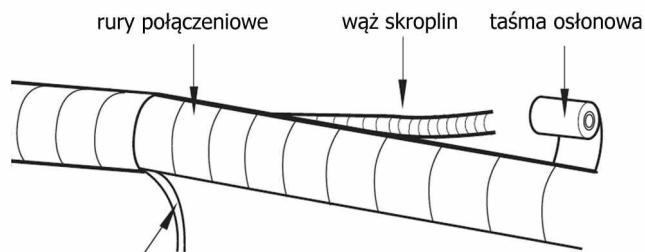

kabel zasilania do jedn. wewn.

3. Rury należy owijać równomiernie.
4. Rury cieczową i gazową należy owinać oddzielnie na końcach.

#### UWAGA

- Przewód zasilania i przewód sterowania nie powinny się krzyżować lub wisieć osobno.
- Wąż skroplin powinien być ułożony na dole wiązki przewodów.

### Krok 9: Zawieszenie jednostki wewnętrznej

1. Umieść owinięte taśmą osłonową rury chłodnicze w rurze przepustu ściennego i następnie przełóż je przez otwór w ścianie.
2. Zawieś jednostkę wewnętrzną na tylnej płycie mocującej.
3. Włóż w lukę pomiędzy rurami i otworem przepustu w ścianie uszczelnienie z gumy.
4. Ustal położenie rur po przejściu przez ścianę.
5. Sprawdź, czy jest poprawnie zainstalowana jednostka wewnętrzna i dokładnie dociśnięta do ściany.

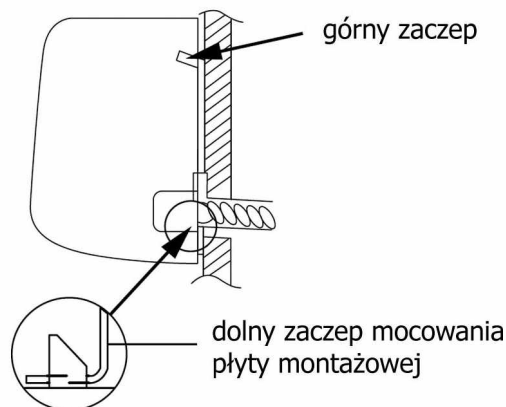
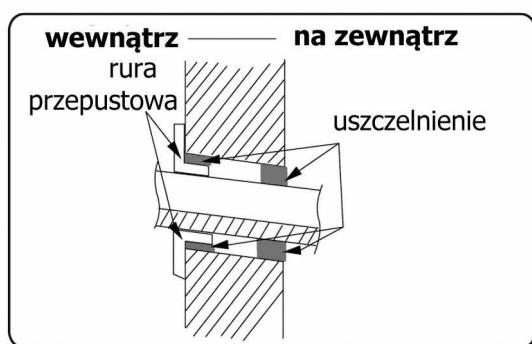

#### UWAGA

- Nie zginaj węża spustowego zbyt nadmiernie w celu uniknięcia zablokowania przepływu wody.

## SPRAWDZENIE PO MONTAŻU

- Sprawdź po zakończeniu montażu klimatyzatora natępujące wymogi:

Pozycje do sprawdzenia	Możliwe nieprawidłowości
Czy urządzenie jest zamontowane stabilnie?	Jednostka może spaść,kołysać się lub hałasować.
Czy wykonano test szczelności?	Niewystarczająca wydajność chłodzenia lub grzania.
Czy izolacja termiczna jest właściwa?	Możliwość wystąpienia kondensacji i wykraplanie na powierzchni.
Czy odpływ skroplin jest prawidłowy?	Możliwość wystąpienia kondensacji i wykraplanie na powierzchni.
Czy zasilanie klimatyzatora jest zgodne z parametrami podanymi na tabliczce znamionowej?	Możliwość uszkodzenia klimatyzatora lub spalanie elementów elektroniki.
Czy instalacja chłodnicza i elektryczna są wykonane prawidłowo?	Możliwość uszkodzenia klimatyzatora lub spalanie elementów elektroniki.
Czy uziemienie klimatyzatora jest prawidłowe?	Niebezpieczeństwo porażenia prądem.
Czy przewód zasilający klimatyzator ma właściwe parametry?	Możliwość uszkodzenia klimatyzatora lub spalanie elementów elektroniki.
Czy nie są zasłonięte wloty i wyloty powietrza jednostek wewnętrznej i zewnętrznej?	Niewystarczająca wydajność chłodzenia lub grzania.
Czy brud i rozmaite odpady powstałe podczas instalacji zostały usunięte?	Możliwość uszkodzenia klimatyzatora lub spalanie elementów elektroniki.
Czy zawór gazowy i zawór cieczowy do przyłączeniowych rur chłodniczych są całkowicie otwarte w jedn. zewnętrznej ?	Niewystarczająca wydajność chłodzenia lub grzania.
Czy końcówki rur przyłączeniowych przy jednostkach zostały zaizolowane?	Niewystarczająca wydajność chłodzenia lub grzania ; marnotrawstwo prądu.

### Test pracy

#### 1. Przygotowanie do testu pracy

- Nie podłączaj zasilania przed zakończeniem montażu.
- Przekaż użytkownikowi ważne informacje na temat działania klimatyzatora.

#### 2. Metoda testu pracy

- Podłącz zasilanie i poprzez wciśnięcie przycisku ON/OFF na pilocie zdalnego sterowania włącz klimatyzator.
- Wciśnij przycisk MODE na sterowniku bezprzewodowym, wybierz odpowiedni tryb pracy taki jak chłodzenie, grzanie czy wentylacja i obserwuj czy klimatyzator działa poprawnie.
- W temperaturze otoczenia niższej niż 16°C, klimatyzator nie uruchomi się w funkcji chłodzenia.

## METODA KIELICHOWANIA RUR

### Uwaga:

Rura niewłaściwie kielichowana jest główną przyczyną wycieku czynnika chłodniczego. Proszę wykonać kielichowanie rur chłodniczych według następujących etapów:

#### A : Cięcie rury chłodniczej

- Sprawdź długość rur według odległości od jednostki wewnętrznej oraz zewnętrznej.
- Utnij wymaganą długość rury obcinakiem do rur.

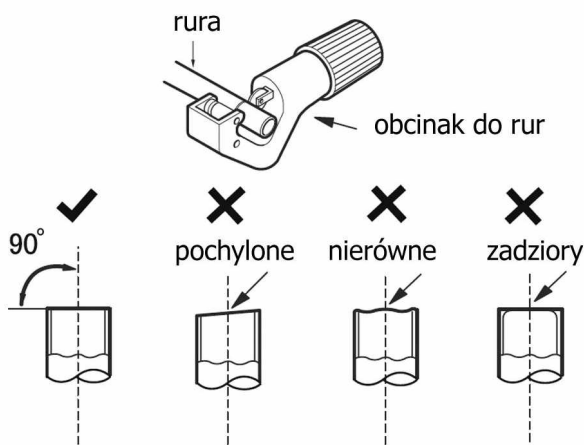

#### B: Usuń zadziory

- Usuń zadziory z pomocą narzędzia do usuwania zadziorów i zapobiegij przedostawaniu się ich do środka rury.

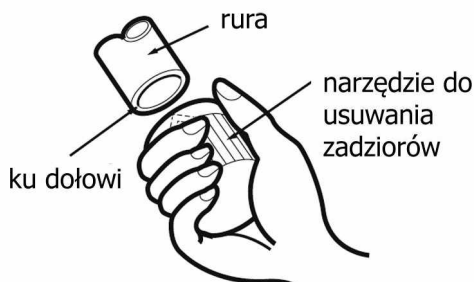

#### C: Nałóż odpowiednią izolację termiczną na rurę chłodniczą

#### D: Nałóż nakrętkę sześciokątną na rurę

- Odkręć nakrętkę sześciokątną z połączeniowej rury jedn. wewnętrznej oraz z zaworu jedn. zewnętrznej; załóż nakrętkę na rurę.



#### E: Wykonaj kielichowanie

- Użyj do tego celu kielichownicy do rur miedzianych, chłodniczych.

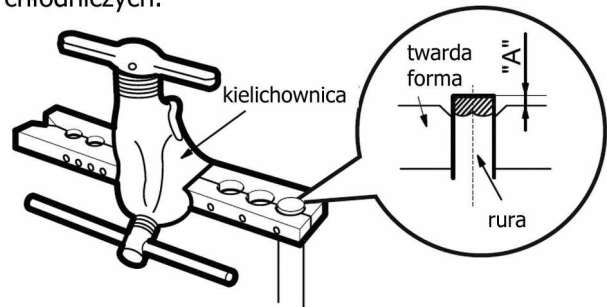

#### Uwaga:

- Wymiar "A" jest różny w zależności od średnicy rury, należy zapoznać się z tabelą poniżej:

Średnica rury (mm)	A (mm)	
	Max	Min
Φ6 - 6.35(1/4")	1.3	0.7
Φ9 - 9.52(3/8")	1.6	1.0
Φ12-12.7(1/2")	1.8	1.0
Φ15.8-16(5/8")	2.4	2.2

#### F: Kontrola

- Sprawdź jakość wykonania kielicha. Jeżeli jest tam jakaś skaza, wykonaj kielichowanie ponownie zgodnie z etapami podanymi powyżej

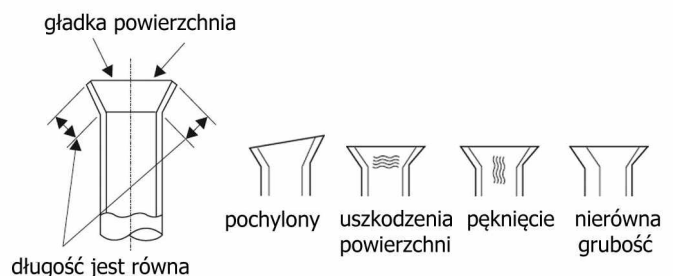

### • Wymóg umiejętności dla serwisanta

Wszelkie naprawy powinny być wykonywane wyłącznie przez autoryzowanych serwisantów marki GREE.

Instrukcja ta zawiera szczegółowe informacje dla personelu serwisowego, który powinien zostać poinstruowany tak, aby wykonywał prawidłowo czynności podczas obsługi urządzenia wykorzystującego palny czynnik chłodniczy. Przed rozpoczęciem prac na systemach zawierających łatwopalne czynniki chłodnicze, kontrole bezpieczeństwa są konieczne, aby zminimalizować ryzyko zapłonu. W celu naprawy układu chłodniczego przed rozpoczęciem prac przy systemie należy przestrzegać przepisów bhp i podjąć wszelkie niezbędne środki ostrożności.

Prace należy prowadzić w ramach kontrolowanej procedury w celu zminimalizowania ryzyka obecności łatwopalnego gazu lub oparów podczas wykonywania pracy.

Wszyscy pracownicy obsługi technicznej i inne osoby pracujące na danym obszarze powinni zostać pouczeni o rodzaju wykonywanej pracy.

### • Przygotowanie do bezpiecznej pracy

Żadna osoba wykonująca pracę związaną z układem chłodniczym, w ramach której jest narażona na działanie łatwopalnego czynnika chłodniczego instalacji zawierającej lub która zawierała taki czynnik nie powinna używać żadnych źródeł zapłonu w taki sposób, aby groziło to pożarem lub wybuchem.

Wszystkie możliwe źródła zapłonu, w tym palenie papierosów, powinny być utrzymywane w dostatecznej odległości od miejsca instalacji, naprawy, przenoszenia lub demontowania urządzenia, podczas którego można łatwo uwolnić łatwopalny czynnik chłodniczy do otaczającej przestrzeni. Przed rozpoczęciem prac należy zbadać obszar wokół urządzenia, aby upewnić się, że nie ma łatwopalnych zagrożeń ani ryzyka zapłonu. Należy ustawić odpowiednie znaki ostrzegawcze "Zakaz palenia". Należy unikać pracy w pomieszczeniach zamkniętych.

Przebieżnię wokół obszaru roboczego powinna zostać odgrodzona. Upewnij się, że warunki panujące w obszarze roboczym zostały sprawdzone pod kątem zabezpieczenia i kontroli przed ewentualnym wyciekiem palnego czynnika.

### • Następujące kontrole mają zastosowanie do instalacji używających łatwopalnych czynników chłodniczych:

- ilość czynnika w instalacji jest zgodna z rozmiarem pomieszczenia, w którym zainstalowane są elementy systemu zawierające czynnik chłodniczy;
- urządzenia wentylacyjne i wyloty powietrza działają prawidłowo i nie są zatkane;
- jeżeli używany jest pośredni obwód chłodzący, obwód wtórny musi być sprawdzony na obecność czynnika chłodniczego;
- oznakowanie urządzenia jest nadal widoczne i czytelne. Oznakowania i znaki, które są nieczytelne, muszą zostać poprawione;
- rury chłodnicze lub elementy chłodnicze są zainstalowane w miejscu, w którym prawdopodobnie nie zostaną wystawione na działanie jakiegokolwiek substancji, która mogłaby powodować korozję elementów instalacji zawierających czynnik chłodniczy, chyba że elementy te są wykonane z materiałów, które są z natury odporne na korozję lub są odpowiednio zabezpieczone przed takim działaniem korozji.

**• Naprawa i konserwacja elementów elektrycznych obejmuje wstępne kontrole bezpieczeństwa i procedury kontroli podzespołów. Jeśli występuje usterka, która może zagrozić bezpieczeństwu, do obwodu klimatyzatora nie należy podłączać zasilania elektrycznego, dopóki nie zostanie w zadowalający sposób rozwiązany. Jeżeli usterki nie da się skorygować natychmiast, ale konieczne jest kontynuowanie pracy, należy zastosować odpowiednie rozwiązanie tymczasowe. Powinno to zostać zgłoszone właścicielowi sprzętu, aby poinformować wszystkie strony.**

### • Wstępne kontrole bezpieczeństwa obejmują:

- Czy kondensatory są rozładowane: należy to zrobić w bezpieczny sposób, aby uniknąć możliwości iskrzenia;
- Czy podczas uzupełniania, odzyskiwania czynnika lub przedmuchiwania instalacji nie są widoczne żadne podzespoły elektroniczne i elektryczne oraz okablowanie;
- Czy jest ciągłość izolacji.

### • Sprawdzenie obecności czynnika chłodniczego.

Obszar należy sprawdzić za pomocą odpowiedniego detektora czynnika przed i podczas pracy, aby zapewnić technikowi świadomość potencjalnie łatwopalnej atmosfery. Upewnij się, że używane urządzenie do wykrywania nieszczelności jest odpowiednie do użycia z łatwopalnymi czynnikami chłodniczymi, tj. w wykonaniu nieiskrzącym, odpowiednio uszczelnionym lub wewnętrznie bezpiecznym.

### • Wyposażenie w gaśnicę

W przypadku konieczności przeprowadzenia prac lutowania na instalacji chłodniczej lub związanych z nią podzespołach jednostek, należy zapewnić odpowiedni sprzęt gaśniczy. Umieść gaśnicę proszkową lub CO<sub>2</sub> w pobliżu miejsca uzupełniania czynnika chłodniczego.

### • Wentylowane pomieszczenie

Upewnij się, że obszar jest otwarty lub że jest odpowiednio wentylowany przed ingerencją w instalacji chłodniczej lub wykonaniem jakiegokolwiek pracy związanej z lutowaniem. Stopień wentylacji powinien być utrzymywany przez cały okres wykonywania pracy. Wentylacja powinna bezpiecznie rozproszyć uwolniony czynnik chłodniczy, a najlepiej usunąć go zewnętrznie do atmosfery.

### • Metody wykrywania wycieków

Płyny do wykrywania wycieków nadają się do stosowania z większością czynników chłodniczych, ale należy unikać stosowania środków zawierających chlor, ponieważ chlor może reagować z czynnikiem chłodniczym i powodować korozję miedzianych rur.

Elektroniczne wykrywacze nieszczelności mogą być stosowane do wykrywania wycieków czynnika chłodniczego, ale w przypadku łatwopalnych czynników chłodniczych czułość może być niewystarczająca lub może wymagać ponownej kalibracji. Sprzęt do wykrywania należy skalibrować w miejscu wolnym od czynnika chłodniczego. Upewnij się, że wykrywacz nie jest potencjalnym źródłem zapłonu i jest odpowiedni dla używanego czynnika chłodniczego.

Urządzenia do wykrywania wycieków należy ustawić na procent LFL czynnika chłodniczego i należy je skalibrować do stosowanego czynnika chłodniczego, a odpowiedni procent gazu (maksymalnie 25%) jest potwierdzony. Jeśli podejrzewa się przeciek, wszystkie otwarte płomienie muszą zostać usunięte / zgaszone.

### • Kontrola urządzeń chłodniczych

W przypadku wymiany podzespołów elektrycznych powinny one pasować według przeznaczenia i właściwej specyfikacji. Przez cały czas należy przestrzegać wytycznych producenta dotyczących konserwacji i serwisu. W razie wątpliwości skonsultuj się z działem technicznym producenta w celu uzyskania pomocy.

### • Naprawy uszczelnionych podzespołów

Podczas napraw uszczelnionych elementów wszystkie źródła zasilania elektrycznego powinny zostać odłączone. Od sprzętu, nad którym trwają prace, przed każdym usunięciem zamkniętych pokryw itp., jeżeli w czasie serwisowania jest absolutnie niezbędne wyposażenie w sprzęt elektryczny, w najbardziej krytycznym punkcie, do ostrzegania przed zagrożeniem, powinna znajdować się stale działająca forma wykrywania nieszczelności, w tej potencjalnie niebezpiecznej sytuacji.

Aby zapewnić, że poprzez pracę nad elementami elektrycznymi, osłona podzespołów nie jest zmieniona w taki sposób, aby wpływała na poziom ochrony. Obejmuje to uszkodzenie kabli, nadmierną liczbę połączeń, zacisków nieprzeznaczonych w pierwotnej specyfikacji, uszkodzenie uszczelki, nieprawidłowy montaż dławików itp. Upewnij się, że urządzenie jest bezpiecznie zamontowane. Upewnij się, że uszczelki lub materiały uszczelniające nie uległy degradacji, tak że czy służą one dłużej do zapobiegania uwalnianiu i przenikaniu łatwopalnych gazów. Części zamienne powinny być zgodne ze specyfikacjami Producenta.

**Uwaga:** Zastosowanie silikonowego uszczelniacza może hamować skuteczność niektórych rodzajów urządzeń do wykrywania wycieków. Iskrobezpieczne komponenty nie muszą być izolowane przed rozpoczęciem pracy nad nimi.

## PODRĘCZNIK SPECJALISTY

---

### ● **Naprawa podzespołów iskrobezpiecznych**

Nie należy podłączać do obwodu żadnych stałych obciążeń indukcyjnych lub pojemnościowych bez upewnienia się, że nie przekroczy to dopuszczalnego napięcia i prądu dozwolonego dla używanego sprzętu.

Podzespoły iskrobezpieczne to jedyne typy, nad którymi można pracować, przebywając w atmosferze łatwopalnej. Aparatura pomiarowa powinna mieć właściwą klasę pomiarową.

Wymieniaj komponenty tylko na części wskazane przez Producenta. Podzespoły innego Producenta mogą spowodować zapłon czynnika chłodniczego w atmosferze w wyniku wycieku.

### ● **Okablowanie**

Sprawdź, czy okablowanie nie ulega zużyciu, korozji, nadmiernemu naciskowi, wibracjom, ostrym krawędziom ani żadnym innym niekorzystnym wpływom na środowisko. Kontrola powinna również uwzględniać wpływ starzenia materiału lub ciągłych wibracji pochodzących ze źródeł, takich jak sprężarki lub wentylatory.

### ● **Wykrywanie łatwopalnych czynników chłodniczych**

W żadnym wypadku nie należy wykorzystywać potencjalnych źródeł zapłonu do poszukiwania lub wykrywania wycieków czynnika chłodniczego. Nie należy używać latarki halogenowej (ani żadnego innego wykrywacza z otwartym płomieniem).

W przypadku stwierdzenia wycieku czynnika chłodniczego, który wymaga lutowania, cały czynnik chłodniczy powinien zostać odzyskany z układu lub odizolowany (za pomocą zaworów odcinających) w części układu zdala od wycieku. W przypadku urządzeń zawierających łatwopalne czynniki chłodnicze, wolny od tlenu azot (OFN) powinien być przedmuchiwany przez system zarówno przed jak i podczas procesu lutowania.

Proces usunięcia czynnika powinien zostać przeprowadzony przed przekazaniem sprężarki do dalszego wykorzystania lub utylizacji. Do przyspieszenia tego procesu należy zastosować tylko ogrzewanie elektryczne korpusu sprężarki. Gdy olej zostanie spuszczone z układu, należy go bezpiecznie odzyskać i przekazać do utylizacji odpowiedniej firmie.

Przy otwieraniu obwodu czynnika chłodniczego w celu dokonania napraw - lub do jakichkolwiek innych celów należy zastosować standardowe procedury. Ważne jest jednak przestrzeganie jak najlepszych praktyk, ponieważ bierze się pod uwagę palność. Należy przestrzegać następującej procedury:

- odzyskaj czynnik chłodniczy;
- przedmuchać instalację gazem obojętnym np. azotem;
- wykonaj próżnię w instalacji;
- przedmuchać ponownie za pomocą gazu obojętnego;
- otwórz obwód przez cięcie lub lutowanie.

Ładunek czynnika chłodniczego należy odzyskać do odpowiednich butli odzysku. System powinien zostać przedmuchany azotem, aby uczynić urządzenie i instalację bezpiecznymi. Ten proces może wymagać kilkakrotnego powtórzenia. Do tego celu nie należy używać sprężonego powietrza ani tlenu.

Przedmuchiwanie wykonuje się kilkietapowo, po wstępnym przedmuchaniu, następnie uzyskuje się próżnię w instalacji wypełnionej azotem i wykonuje potem napełnianie azotem do osiągnięcia ciśnienia roboczego, następnie odpowietrza do atmosfery i wykonuje ostateczne uzyskanie próżni. Proces ten powtarza się, dopóki w układzie nie będzie czynnika chłodniczego. Gdy zastosuje się końcowe napełnienie azotem, system powinien być doprowadzony do ciśnienia atmosferycznego, aby umożliwić pracę. Ta operacja jest absolutnie niezbędna, jeśli mają się odbywać operacje lutowania na rurociągu. Upewnij się, że wylot pompy próżniowej nie znajduje się w pobliżu żadnych źródeł zapłonu i zapewniona jest odpowiednia wentylacja.

### ● **Demontaż urządzenia**

Przed wykonaniem tej procedury ważne jest, aby technik był w pełni zaznajomiony z urządzeniem i wszystkimi jego szczegółami. Zaleca się jako dobrą praktykę, aby wszystkie czynniki chłodnicze były bezpiecznie odzyskiwane. Przed wykonaniem zadania należy pobrać próbkę oleju i czynnika chłodniczego w przypadku konieczności przeprowadzenia analizy przed ponownym użyciem regenerowanego czynnika chłodniczego. Ważne jest, aby zasilanie elektryczne było zapewnione przed rozpoczęciem zadania:

- a) Należy zapoznać się z wyposażeniem i jego działaniem;
- b) Zaizolować obwody elektryczne;

- c) Przed przystąpieniem do procedury należy upewnić się, że:
- dostępne jest mechaniczne urządzenie transportowe, aby w razie potrzeby przetransportować butle z czynnikiem chłodniczym.
  - wszystkie środki ochrony osobistej są dostępne i są używane prawidłowo.
  - proces odzyskiwania jest zawsze nadzorowany przez osobę z kwalifikacjami do odzysku czynnika.
  - sprzęt do odzyskiwania i butle spełniają odpowiednie normy.
- d) Za pomocą stacji odzysku czynnika, opróżnij układ chłodniczy, jeśli to możliwe.
- e) Jeśli odzyskanie przez podłączenie do portu serwisowego nie jest możliwe, należy wykonać kolektor, aby czynnik chłodniczy mógł zostać usunięty z różnych części systemu.
- f) Upewnij się, że butla znajduje się na wadze przed rozpoczęciem odzyskiwania.
- g) Uruchoam stację odzysku czynnika chłodniczego i działaj zgodnie z instrukcjami producenta.
- h) Nie przepelniaj butli czynnika chłodniczego. (napełnienie nie więcej niż 80% objętości cieczy czynnika).
- i) Nie przekraczaj maksymalnego ciśnienia roboczego butli, nawet chwilowo.
- j) Po prawidłowym napełnieniu butli zakończeniu procesu upewnij się, że butle i sprzęt zostały szybko usunięte z miejsca instalacji i wszystkie zawory odcinające w urządzeniu są zamknięte.
- k) Odzyskanego czynnika chłodniczego nie należy doładowywać do innego systemu chłodniczego, chyba że został on wyczyszczony i sprawdzony.

### • Etykietowanie

Wyposażenie musi być opatrzone etykietą stwierdzającą, że zostało ono wycofane z eksploatacji i zostało opróżnione z czynnika chłodniczego. Etykieta musi być opatrzona datą i podpisana. Upewnij się, że na urządzeniu znajdują się nalepki informujące, że urządzenie zawiera łatwopalny czynnik chłodniczy.

### • Odzyskiwanie czynnika chłodniczego

Podczas usuwania czynnika chłodniczego z systemu, w celu konserwacji lub likwidacji, zaleca się, aby wszystkie czynniki chłodnicze były bezpiecznie usuwane.

Przenosząc czynnik chłodniczy do butli, należy stosować tylko odpowiednie butle do odzyskiwania czynnika chłodniczego. Upewnij się, że dostępna jest odpowiednia liczba butli do odzyskania całkowitej ilości czynnika chłodniczego z instalacji. Wszystkie stosowane butle, które będą przeznaczone do odzyskanego czynnika chłodniczego i powinny być oznaczone symbolem tego czynnika chłodniczego (tj. powinny to być specjalne butle do odzyskiwania czynnika chłodniczego).

Butle powinny być wyposażone w zawór bezpieczeństwa i pozostałe zawory odcinające w dobrym stanie technicznym. Puste butle odzysku są opróżniane i, jeśli to możliwe, chłodzone przed odzyskiem.

Sprzęt do odzysku powinien być w dobrym stanie, z zestawem instrukcji dotyczących dostępnego sprzętu i powinien być odpowiedni do odzysku łatwopalnych czynników chłodniczych. Ponadto w zestawie powinna być dostępna skalibrowana waga i w dobrym stanie technicznym. Węże do manometrów powinny być w komplecie ze złączkami rozłączającymi i w dobrym stanie technicznym. Przed użyciem stacji odzysku czynnika chłodniczego należy sprawdzić, czy jest ona w dobrym stanie technicznym, została prawidłowo konserwowana i czy wszystkie powiązane z nią elementy elektryczne są zaizolowane, aby zapobiec zapłonowi w przypadku uwolnienia czynnika chłodniczego. W razie wątpliwości skonsultuj się z producentem sprzętu.

Odzyskany czynnik chłodniczy powinien zostać zwrócony dostawcy czynnika chłodniczego we właściwej butli rektyfikacyjnej, a także powinien być sporządzony odpowiedni raport o wytworzeniu odpadów. Nie należy mieszać czynników chłodniczych w stacjach odzysku czynnika, a zwłaszcza nie należy mieszać w butlach.

Jeśli sprężarki lub oleje sprężarkowe mają zostać usunięte, należy upewnić się, że zostały one opróżnione do akceptowalnego poziomu, aby upewnić się, że łatwopalny czynnik chłodniczy nie pozostaje w środku smarnym.

Proces usunięcia czynnika powinien zostać przeprowadzony przed przekazaniem sprężarki do dalszego wykorzystania lub utylizacji. Do przyspieszenia tego procesu należy zastosować tylko ogrzewanie elektryczne korpusu sprężarki. Gdy olej zostanie spuszczoney z układu, należy go bezpiecznie odzyskać i przekazać do utylizacji odpowiedniej firmie.

**Deklaracja Zgodności UE**

Data: 2 stycznia 2025

Klimatyzator typu split, multi-split RAC - jednostka wewnętrzna ścienna Cosmo

Nr	GREE jednostka wewnętrzna	Kod GREE	Nr	GREE jednostka wewnętrzna	Kod GREE
1	GWH09AWCXB-K6DNA4G/I	CB622N03602	3	GWH18AWDXE-K6DNA4A/I	CB622N03201
2	GWH12AWCXD-K6DNA4D/I	CB622N03702	4	GWH24AWEXF-K6DNA4A/I	CB622N03102

Rok produkcji: 2020-2025

Odpowiednie dyrektywy i normy do których deklarowana jest zgodność:

Dyrektywa RoHS 2011/65/EU i (EU) 2015/863 :

EN 50581: 2012  
IEC 62321: 2013

Dyrektywa RED (2014/53/EU):

ETSI EN300 328 V2.2.2(2019-07)  
ETSI EN301 489-1 V2.2.3(2019-11)  
ETSI EN301 489-17 V3.2.4(2020-09)  
EN IEC 62311:2020  
Dyrektywa w sprawie urządzeń radiowych (2014/53/EU): - art. 3.1 (a), 3.1 (b) i art. 3.2

Odpowiednie normy/dyrektywy LVD:

EN 60335-1:2012+A11:2014+A13:2017+A1:2019+ +A2:2019+A14:2019+A15:2021 Elektryczny sprzęt gospodarstwa domowego i podobnego - Bezpieczeństwo - Część 1: Wymagania ogólne;

EN 60335-2-40:2003 + A11:2004 + A12:2005 + A1:2006 + A2:2009 + A13:2012 Elektryczny sprzęt do użytku domowego i podobnego -- Bezpieczeństwo użytkownika -- Część 2-40: Wymagania szczegółowe dotyczące elektrycznych pomp ciepła, klimatyzatorów i osuszaczy

EN 62233:2008 Metody pomiaru pól elektromagnetycznych elektrycznego sprzętu do użytku domowego i podobnego z uwzględnieniem narażania człowieka

2014/35/UE Dyrektywa Niskonapięciowa LVD

2014/30/UE Dyrektywa kompatybilności elektromagnetycznej EMC

Nazwa i adres Producenta :

GREE ELECTRIC APPLIANCES, INC. OF ZHUHAI

Adres Producenta :

Jinji West Rd, Qianshan, Zhuhai, China

Nazwa wyłącznego importera:

FREE POLSKA SP. Z O.O.

Adres wyłącznego importera:

ul. DOBREGO PASTERZA 13/3, 31-416 Kraków

My, firma GREE Electric Appliances Inc. z Zhuhai, niniejszym oświadczamy, że produkty określone powyżej są zgodne z wyżej wymienionymi dyrektywami i normami.

W imieniu GREE Electric Appliances Inc. z Zhuhai

Data wystawienia: 2 stycznia 2025 Zhuhai, Chiny

Osoba upoważniona: Miya, Menedżer sprzedaży

珠海格力电器股份有限公司  
GREE ELECTRIC APPLIANCES, INC. OF ZHUHAI



Authorized Signature(s)

Aby pobrać skróconą  
instrukcję obsługi



Zeskanuj kod QR

**FREE**  
FREE POLSKA SP. Z O.O.

Wyłączny  
przedstawiciel  
marki Gree  
w Polsce

Free Polska Sp. z o.o.  
ul. Dobrego Pasterza 13/3  
31-416 Kraków

Telefon: 12 307 06 40  
E-mail: [gree@gree.pl](mailto:gree@gree.pl)  
WWW: [www.gree.pl](http://www.gree.pl)

 **GREE**

**GREE ELECTRIC APPLIANCES, INC. OF ZHUHAI**

Add: West Jinji Rd, Qianshan, Zhuhai, Guangdong, China, 519070

Tel: (+86-756) 8522218

Fax: (+86-756) 8669426

E-mail: [gree@gree.com.cn](mailto:gree@gree.com.cn) [www.gree.com](http://www.gree.com)

**INSTRUKCJA OBSŁUGI WERSJA 0125**



600005067510